

36" (91.4 cm), 42" (106.7 cm), 48" (121.9 cm)  
SIDE-BY-SIDE  
BUILT-IN REFRIGERATORS  
with WATER FILTRATION

**USE &  
CARE  
GUIDE**



**KitchenAid**<sup>®</sup>  
FOR THE WAY IT'S MADE<sup>®</sup>

# TABLE OF CONTENTS

	Page		Page
<b>A Note to You</b> .....	2	<b>Automatic ice maker</b> .....	11
<b>Refrigerator Safety</b> .....	3	Solving common ice maker problems .....	11
Proper disposal of your old refrigerator .....	3	Removing the ice maker storage bin .....	12
<b>Parts and Features</b> .....	4	Ice and cold water dispensers .....	13
<b>Using Your Refrigerator</b> .....	5	<b>Water Filtration and Monitoring System</b> .....	15
Removing the upper ventilation panel .....	5	Base grille .....	16
Using the Power On/Off Switch .....	5	Defrost pan .....	17
ExtendFresh*		Light bulbs .....	17
Temperature Management System .....	6	Understanding the sounds you may hear .....	18
Setting temperature controls .....	6	Saving energy .....	18
Refrigerator features .....	7	<b>Caring for Your Refrigerator</b> .....	19
Utility compartment .....	7	Cleaning your refrigerator .....	19
Door bins .....	7	Vacation and moving care .....	20
SpillClean* glass refrigerator shelves .....	7	Power Interruptions .....	20
FreshChill* Meat Locker .....	8	<b>Food Storage Guide</b> .....	21
Humidity-controlled		Storing fresh food .....	21
ClearVue* crispers .....	9	Storing frozen food .....	22
Covered egg container .....	10	<b>Troubleshooting Guide</b> .....	23
Wine rack .....	10	<b>Requesting Assistance or Service</b> .....	28
Freezer features .....	10	<b>Warranty</b> .....	30
Freezer shelves .....	10		
Pull-out freezer baskets .....	10		

## A NOTE TO YOU

**Thank you for buying a KitchenAid® appliance.**

KitchenAid designs the best tools for the most important room in your house. To ensure that you enjoy years of trouble-free operation, we developed this Use and Care Guide. It contains valuable information about how to operate and maintain your appliance properly and safely. Please read it carefully.

Also, please complete and mail the **Product Registration Card** provided with your appliance. The card helps us notify you about any new information for your appliance.

### Record your model's information.

Write down the following information about your refrigerator to better help you obtain assistance or service if you ever need it. You will need to know your complete model number and serial number. You can find this information on the model and serial number label/plate.

If you need assistance or service, first see the "Troubleshooting" section of this book. After checking "Troubleshooting," additional help can be found by checking the "Requesting Assistance or Service" section.

**Dealer name**

**Address**

**Phone number**

**Model number**

**Serial number**

**Purchase date**

(See the "Parts and Features" section for model and serial number label/plate location.)

**Keep this book and your sales slip together for future reference.**

# REFRIGERATOR SAFETY

## Your safety and the safety of others is very important.

We have provided many important safety messages in this manual and on your appliance. Always read and obey all safety messages.



This is the safety alert symbol. This symbol alerts you to potential hazards that can kill or hurt you and others. All safety messages follow the safety alert symbol and either the word "DANGER" or "WARNING". These words mean:

**⚠ DANGER**

**You can be killed or seriously injured if you don't immediately follow instructions.**

**⚠ WARNING**

**You can be killed or seriously injured if you don't follow instructions.**

All safety messages will tell you what the potential hazard is, tell you how to reduce the chance of injury, and tell you what can happen if the instructions are not followed.

## IMPORTANT SAFETY INSTRUCTIONS

**WARNING:** To reduce the risk of fire, electric shock, or injury when using your refrigerator, follow these basic precautions:

- Plug into grounded 3 prong outlet.
- Do not remove ground prong.
- Do not use an adapter.
- Do not use an extension cord.
- Disconnect power before servicing.
- Remove doors from your old refrigerator.
- Use nonflammable cleaner only.
- Do not install the refrigerator near an oven, radiator, or other heat source.
- Keep flammable materials and vapors, such as gasoline, away from refrigerator.
- Use two or more people to move or install refrigerator.
- Unplug refrigerator before installing ice maker.
- Use a sturdy glass when dispensing ice or water (on some models).

**– SAVE THESE INSTRUCTIONS –**

## Proper disposal of your old refrigerator

**⚠ WARNING**

### Suffocation Hazard

**Remove doors from your old refrigerator.  
Failure to do so can result in death or brain damage.**

**IMPORTANT:** Child entrapment and suffocation are not problems of the past. Junked or abandoned refrigerators are still dangerous... even if they will sit for "just a few days." If you are getting rid of your old refrigerator, please follow the instructions below to help prevent accidents.

### BEFORE YOU THROW AWAY YOUR OLD REFRIGERATOR OR FREEZER:

- Take off the doors.
- Leave the shelves in place so that children may not easily climb inside.

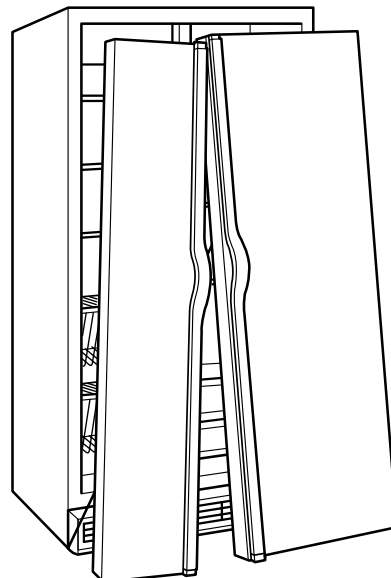

# PARTS AND FEATURES

This section contains an illustration of your refrigerator. Use it to become more familiar with the parts and features. Page references are included for your convenience.

**NOTE:** This manual covers several different models. The refrigerator you have purchased may have some or all of the parts and features listed below.

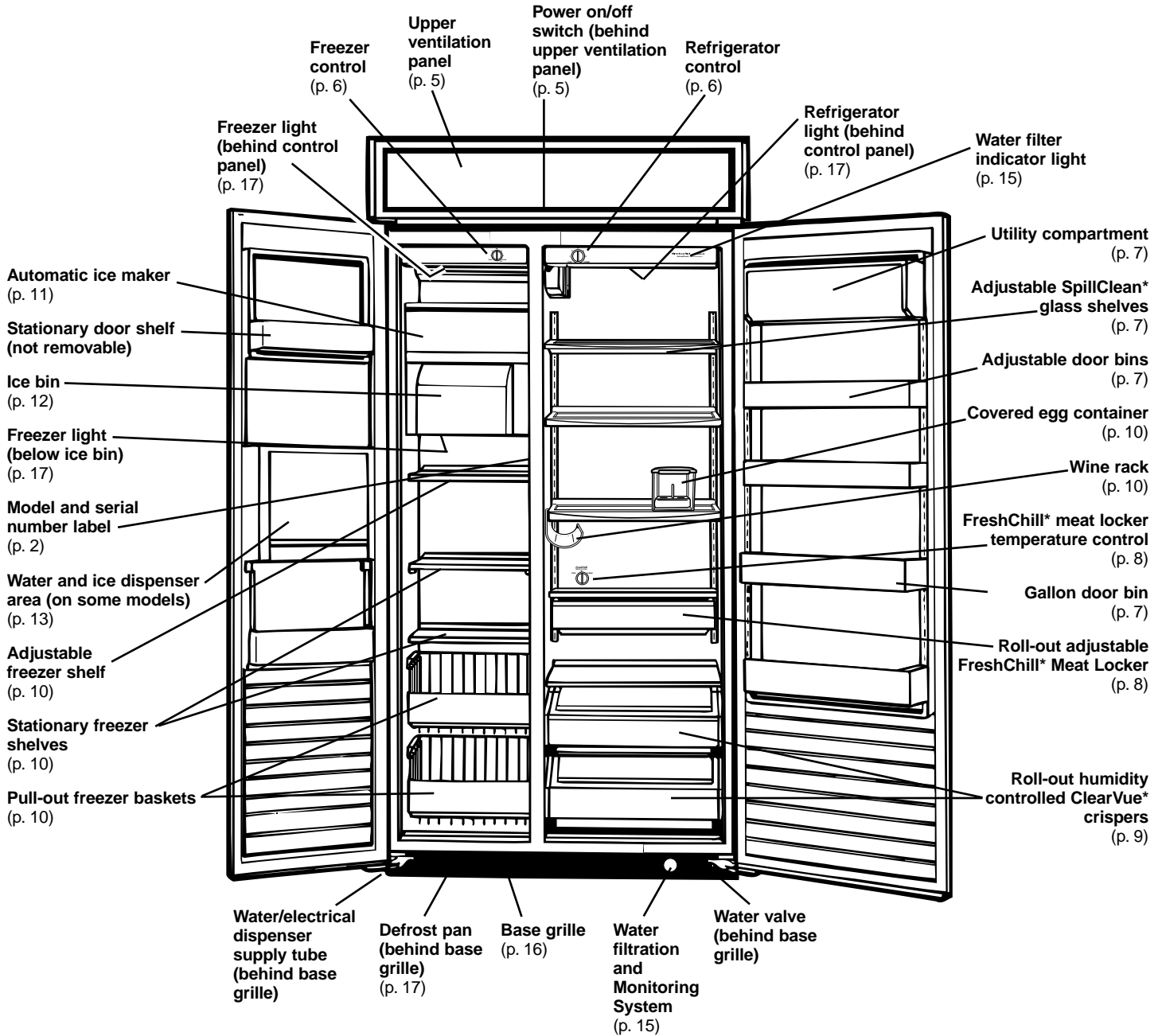

# USING YOUR REFRIGERATOR

To obtain the best possible results from your refrigerator, it is important that you operate it properly. This section tells

you how to set the controls, remove and adjust the features in your refrigerator, and how to save energy.

## ⚠ WARNING



### Electrical Shock Hazard

Plug into a grounded 3 prong outlet.  
Do not remove ground prong.  
Do not use an adapter.  
Do not use an extension cord.  
Failure to follow these instructions can result in death, fire, or electrical shock.

## ⚠ WARNING



### Explosion Hazard

Keep flammable materials and vapors, such as gasoline, away from refrigerator.  
Failure to do so can result in death, explosion, or fire.

## Removing the upper ventilation panel

Panel models —

### To remove:

1. Grasp both ends of the panel.
2. Push straight up, then pull straight out.

### To replace:

1. Insert hooks (located on back of ventilation panel) into bracket slots.
2. Pull panel down slightly to lock into place.

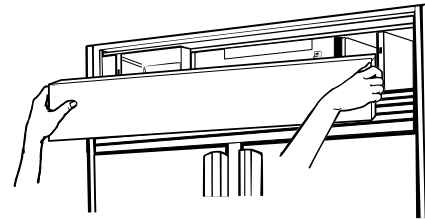

Wraparound metal door models —

**KSSC36F, KSSC42F, KSSC48F**

### To remove:

1. Grasp both ends of the louver panel.
2. Push straight up, then pull straight out.

### To replace:

1. Insert hooks (located on back of louver panel) into slots on side trim.
2. Pull louver panel down slightly to lock into place.

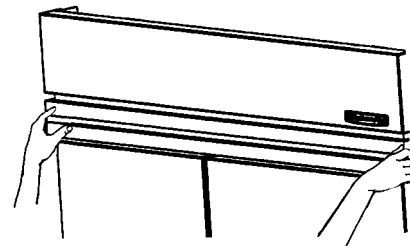

## Using the Power On/Off Switch

The Power On/Off Switch is located behind the upper ventilation panel. It is used to turn the power to the refrigerator off when cleaning it or changing light bulbs.

### To turn power off:

1. Remove upper ventilation panel from panel models.  
Remove lower panel from wrap-around stainless steel models.
2. Press Power On/Off Switch to "OFF" position.

### To turn power on:

1. Press Power On/Off Switch to "ON" position.
2. Replace upper ventilation panel or lower panel.

**IMPORTANT:** Be sure the Power On/Off Switch is in the "ON" position after cleaning refrigerator or changing light bulbs.

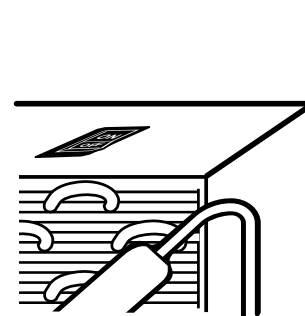

# EXTENDFRESH™ Temperature Management System

The ExtendFresh Temperature Management System controls the temperature in both the refrigerator compartment and the freezer compartment independently. The system helps extend the freshness of the food in your refrigerator by responding to temperature changes as small as 1°F. Unlike most refrigerators on the market today, the ExtendFresh System uses a Smart\* Fan to transfer cold air immediately from the freezer to the refrigerator for faster response to temperature changes without the need for the compressor to turn on. Also, the system maintains consistent temperatures, which are less affected by external temperature changes such as seasonal changes and programmable home thermostats or even the temperature of other compartments inside the refrigerator.

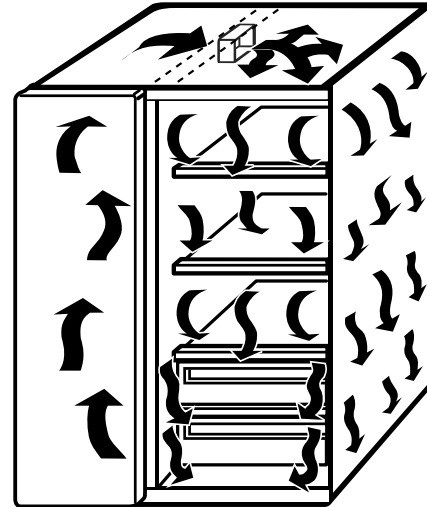

## Setting temperature Controls

The Refrigerator and the Freezer Controls have been preset at the factory. These settings should be correct for normal household refrigerator use. Let the refrigerator operate for 24 hours to cool both sections before changing settings.

### To change a temperature setting:

Adjust the Refrigerator and/or Freezer Control.

- To make the refrigerator or freezer colder, turn the control knob clockwise.
- To make the refrigerator or freezer less cold, turn the control knob counterclockwise.

**IMPORTANT:** The **OFF** setting on the Freezer Control stops all cooling action in the refrigerator, but it does not disconnect the refrigerator from the power supply.

If possible, wait to add food until after this 24-hour period. Turning the controls to higher number settings will not cool the sections faster. Adding foods before the refrigerator has cooled completely could cause the refrigerator to take longer to reach the desired temperatures and cause some foods to spoil.

After 24 hours, adjust the controls, one number at a time as desired. "1" is the warmest setting and "5" is the coldest. Allow the refrigerator to operate for 24 hours after each control change.

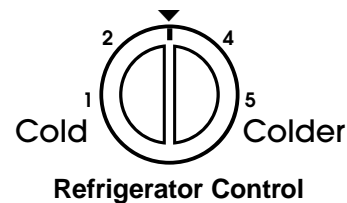

Refrigerator Control

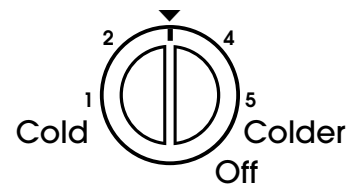

Freezer Control

# Refrigerator features

## Utility compartment

The utility compartment can be placed in any position on the refrigerator door.

### To remove:

1. Grasp both ends of compartment.
2. Lift compartment up and pull out.

### To replace:

1. Insert compartment hooks into ladder slots on both sides of refrigerator door.
2. Push compartment down to lock into place.

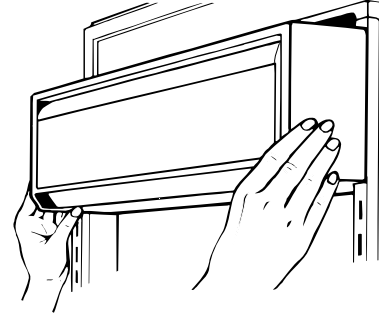

## Door bins

Door bins hold two-liter bottles and can be placed in any position on the refrigerator door.

### To remove:

1. Grasp door bin.
2. Lift door bin up and pull out.

### To replace:

1. Insert door bin hooks into ladder slots on both sides of refrigerator door.
2. Push door bin down to lock into place.

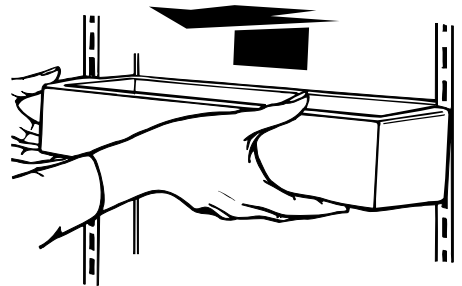

## Gallon Door Bin

The gallon door bin holds several gallon-sized containers and can be placed in any position on the refrigerator door.

Note: Positioning the gallon door bin directly across from an interior shelf or covered storage bin will prevent the refrigerator door from closing and could cause damage to bins and shelves.

### To install:

1. Insert the attachment brackets into the adjustment slots on the door.
2. Push down on the bin to secure tabs.
3. If necessary, adjust interior shelves to allow for milk jugs and tall beverage containers stored in the gallon door bin.

AVOID

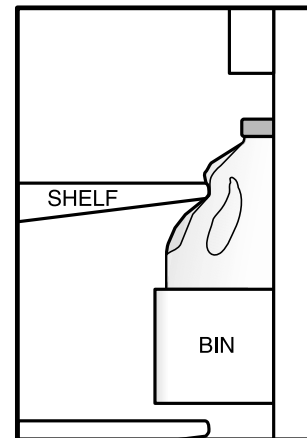

## SpillClean™ glass refrigerator shelves

Adjust the shelves to match the way you use your refrigerator.

**IMPORTANT:** Do not clean glass shelves with warm water when they are cold. Shelves may break if exposed to sudden temperature changes or impact. For your protection, tempered glass is designed to shatter into many small pebble-sized pieces. This is normal.

### To remove:

1. Tilt shelf up at front and lift shelf up at back.
2. Pull shelf straight out.

**IMPORTANT:** Glass shelves are heavy. Handle them carefully.

### To replace:

1. Guide the rear shelf hooks into slots in the shelf supports on the back of the refrigerator wall.
2. Tilt shelf up at front until hooks drop into slots. Lower front of shelf to level position.
3. Check the stability of the shelf to be sure hooks have been inserted properly.

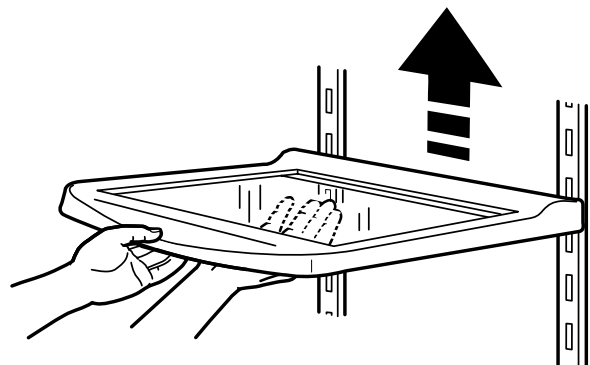

# FreshChill™

## Meat Locker

The FreshChill Meat Locker is designed to provide colder storage temperatures than the average refrigerator temperature. The Meat Locker can be located in any set of ladder slots. **For temperature-controlled use, however, the Meat Locker must be located in the second to last (bottom) set of ladder slots.** The FreshChill Meat Locker can be removed for cleaning.

**IMPORTANT:** If the meat locker is placed in any set of slots other than the second to last (bottom) set of ladder slots, the air supply hole must be sealed. Use the plug taped to the inside bottom of the meat locker to seal the air supply hole.

The rubber air connector (located on back of meat locker) directs air from the air supply hole into the meat locker. If the air connector comes off, replace it by pushing it into the square opening on back of meat locker.

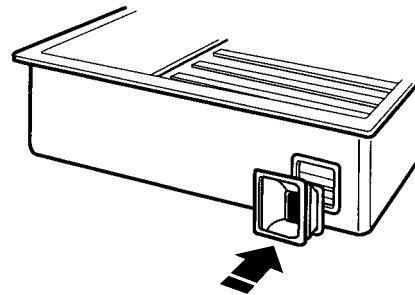

### To remove:

1. Roll meat locker out to the stop.
2. Lift front of meat locker slightly.
3. Pull meat locker out the rest of the way.

### To replace:

1. Position meat locker rollers between front roller of track and the track.
2. Push meat locker up and onto track.
3. Slide meat locker back until it stops.

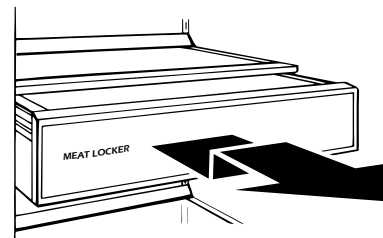

## Setting the FreshChill™ Meat Locker Temperature Control

The FreshChill Meat Locker Temperature Control allows you to adjust the storage temperature of the FreshChill meat locker.

Cold air flows into the meat locker through an air duct between the freezer and the refrigerator. Setting the control allows more or less cold air through the air duct. Set the control to "Cold" to close the air duct.

**IMPORTANT:** If a food item freezes in the FreshChill Meat Locker, utility drawer, or crisper, turn the FreshChill Meat Locker Temperature Control to "Cold". If the water dispenser stops working, water in the line may have frozen. If this happens, turn the FreshChill Meat Locker Temperature Control to "Cold".

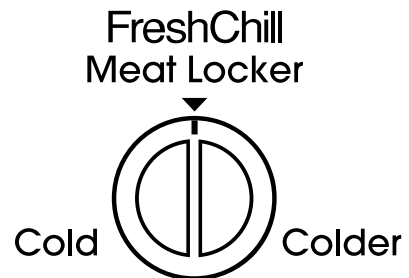



## Humidity-controlled ClearVue™ crispers

The humidity-controlled crispers are designed to keep fresh vegetables and fruits longer. The Crisper Controls are located on the front of the crispers. The controls adjust the humidity (moisture) in the drawers. Slide control to “HIGH” for lettuce, cabbage and other produce that have leaves. Slide control to “LOW” for apples, corn and other produce that have skins.

The humidity-controlled crispers are interchangeable. The ClearVue section allows you to see into the crisper without opening them.

**IMPORTANT:** Occasionally, a food item may freeze in the FreshChill\* Meat Locker, utility drawer, or crisper. When this occurs, turn the FreshChill Meat Locker Temperature Control to “cold.”

### To remove crispers:

1. Roll drawer out to the stop.
2. Lift front of drawer and pull out the rest of the way.

### To replace crispers:

1. Position drawer rollers between front roller of track and the track.
2. Push crisper up and onto track.
3. Slide crisper back until it stops.

### To remove glass covers:

1. Lift right side of glass cover to free retainer and left side of cover.
2. Carefully remove glass cover.

### To replace glass covers:

1. Place retainer on right side of glass cover.
2. Insert left side of glass cover into groove on left side of drawer.
3. Lower cover so that the retainer pins are in the guide holes on right side of drawer.

### To remove ClearVue section:

1. Remove glass cover.
2. Slide ClearVue section down track, away from the retainer.
3. Replace in reverse order.

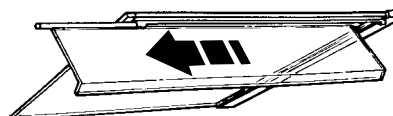
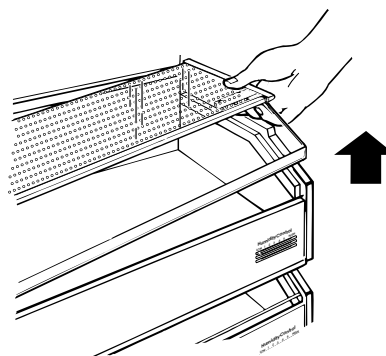
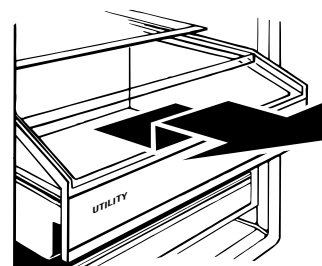

---

## Covered Egg Container

The covered egg container with carrier provides extra protection for storing eggs anywhere inside your refrigerator section. The ClearVue\* container allows you to see how many eggs you have stored.

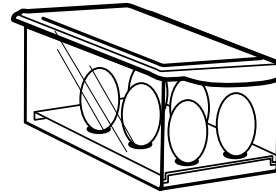

## Wine rack

Insert the wine rack into position by sliding it between a refrigerator shelf and the wall of the refrigerator compartment.

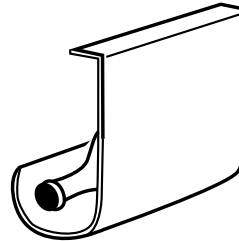

---

## Freezer features

### Freezer shelves

**To remove:**

1. Lift shelf up.
2. Pull shelf straight out.
3. Replace in reverse order.

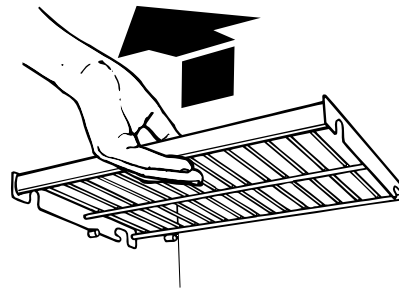

### Pull-out freezer baskets

**To remove:**

1. Pull basket out to the stop.
2. Lift basket slightly and move it to the left.
3. Pull basket out the rest of the way.

**To replace:**

1. Place basket in shelf tracks and move basket to the left.
2. Push basket in to the stop on the left side.
3. Lift left side of basket slightly to clear the stop.
4. Push basket in the rest of the way.

**IMPORTANT:** Be sure both sides of basket are in the shelf tracks before filling with food.

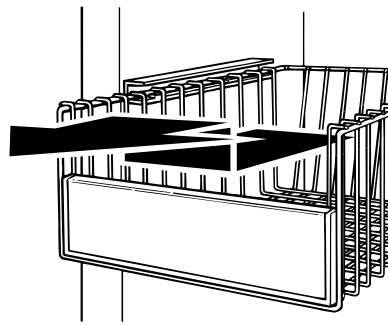

**Note:** Stationary shelf on freezer door is not removable.

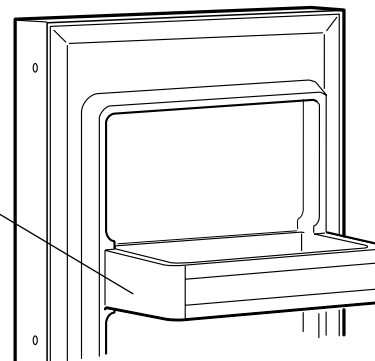

## Automatic ice maker

### To start ice maker:

- **For dispenser models only:** Pull ice maker cover panel out from the bottom and slide it to the rear.
- Push ice maker wire arm down to the “ON” position.

The ice maker fills with water and begins forming ice. Allow 24 hours to produce the first batch of ice. Ice maker should then produce 7 to 9 batches of ice in a 24-hour period under normal conditions. **Discard the first three batches of ice.** After ice is formed, ice cubes drop into storage bin. When ice bin is full, ice maker arm raises to the “OFF” position (arm up).

### To stop ice maker:

- Lift the ice maker wire arm until you feel it click into the “OFF” position.
- Do not force arm up or down. Do not store anything on top of ice maker or in ice bin.

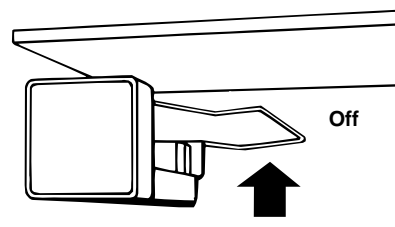
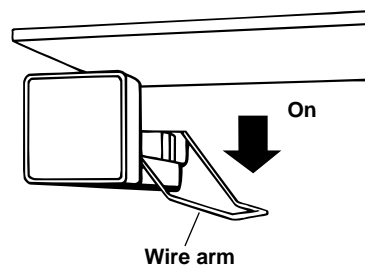

## Solving common ice maker problems

PROBLEM	POSSIBLE CAUSE/SOLUTION
<b>Ice crescents attached at corners</b>	This is normal. They break apart easily. Shake bin occasionally to keep cubes separated.
<b>Ice maker will not operate or ice is not made fast enough</b>	ON/OFF wire arm is in the “OFF” (up) position. Lower wire arm to the “ON” (down) position. Freezer is not cold enough. Adjust temperature controls and wait 24 hours. (See “Setting temperature controls” on page 6.) Copper tubing is kinked. Check water tubing.
<b>Off-taste or odor in ice</b>	New plumbing connections can cause discolored or off-flavored ice. Discard the first few batches of ice. Cubes are stored too long. Throw them away and make a new supply. Food is not wrapped properly. See page 20. Freezer and ice bin need to be cleaned. See page 17. Water may contain minerals (such as sulfur). A filter may be required to remove them.
<b>No ice produced</b>	There is no water in the tank. Press the water dispenser lever and hold it in for several minutes. When water dispenses, tank is full.

## Removing the ice maker storage bin

Depending on the model, the ice maker storage bin holds the following amounts of ice:

36" - 8.5 pounds (3.9 kg)

42" - 13.5 pounds (6.1 kg)

48" - 17.6 pounds (8.0 kg)

Remove and discard unused ice periodically to reduce the potential for off-taste or odor buildup in ice. The storage bin can be removed for cleaning or to dispense large amounts of ice at one time.

**Note:** On models without ice and cold water dispenser, the storage bin cannot be removed full of ice if the freezer door stop is set to a 90° opening.

### To remove:

1. Pull the ice maker cover panel out from the bottom and slide it to the rear.
2. Lift the ice maker wire arm until you feel it click into the "OFF" position.

**For dispenser models only:** While the ice maker is "OFF," no more ice can be produced, but ice can still be dispensed when the freezer door is closed.

3. Lift the front of the storage bin, then pull it out.
4. Empty the storage bin. Use hot or warm water to melt ice if necessary. Never use anything sharp to break up ice in the storage bin. This can damage the storage bin and the dispenser mechanism.

### To replace:

1. Push storage bin in all the way.
2. Lower the ice maker wire arm down to the "ON" position to restart ice maker.
3. Lower the ice maker cover panel.

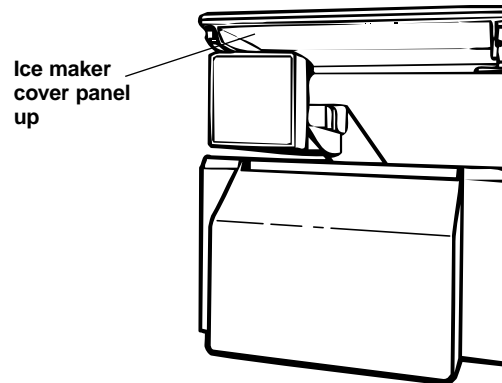
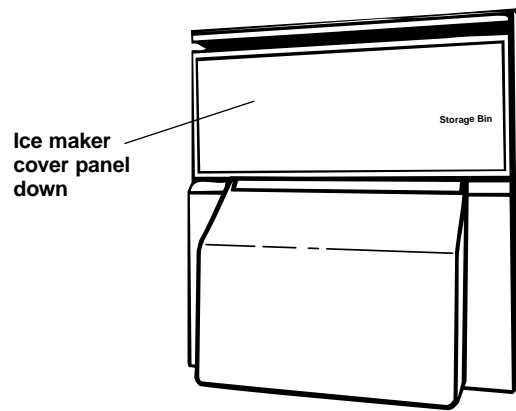

# Ice and cold water dispensers

(models KSSP36Q, KSSP42Q, KSSP48Q, KSSS36Q, KSSS42Q, KSSS48Q)

## ⚠ WARNING



### Cut Hazard

Use a sturdy glass when dispensing ice or water.  
Failure to do so can result in cuts.

## Ice dispenser

Ice dispenses from ice maker storage bin in the freezer. When dispenser bar is pressed, a trap door opens in a chute between the dispenser and ice bin. Ice moves from the bin and falls through the chute. When dispenser bar is released, a buzzing sound may be heard for a few seconds.

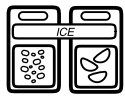

Your refrigerator dispenses both cubed and crushed ice. Before dispensing ice, select which type of ice you prefer. For crushed ice, press pad on left above "ICE". For cubed ice, press pad on right above "ICE".

### To dispense ice:

1. Press pad for desired type of ice.
2. Press a **sturdy** glass against the ice dispenser bar. Hold glass close to dispenser opening so ice does not fall outside of glass.
3. Remove the glass to stop dispensing.

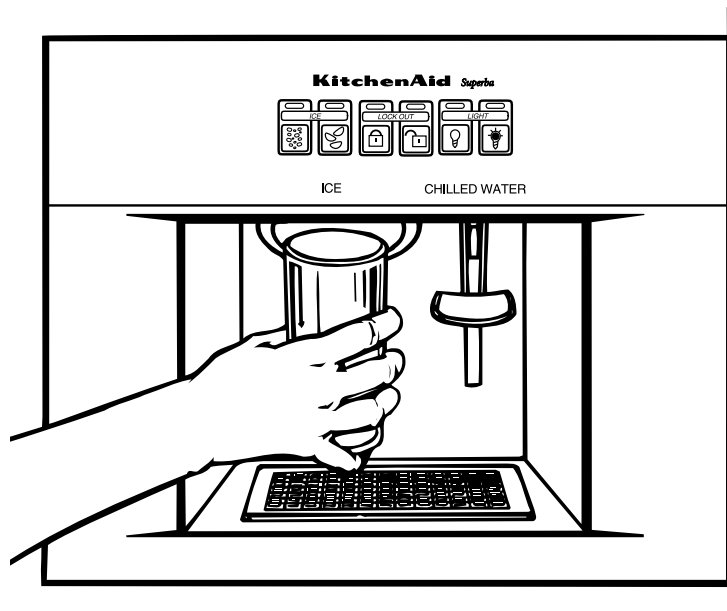

## Water dispenser

**IMPORTANT:** If the water dispenser stops working, water may be frozen in the water line leading to the dispenser. If this happens, turn the FreshChill\* Meat Locker Temperature Control toward "Cold."

Chilled water comes from a reservoir behind the crispers. Allow about 24 hours to chill the first reservoir full of water.

**When the refrigerator is first hooked up,** press the water dispenser bar until you draw and discard 2 to 3 quarts (1.9 to 2.9 L) of water. This removes air from the system and rinses the water filter, reservoir, and pipes. Ice maker will not produce ice without filling reservoir.

If the dispenser is not used regularly, dispense enough water every week to freshen the supply. Allow two to three hours for a new supply of water to chill.

**IMPORTANT:** The small tray under the dispenser is designed to evaporate **small** spills. There is no drain in the tray. Do not pour water into it.

### To dispense water:

1. Press a **sturdy** glass against the water dispenser bar.
2. Remove glass to stop dispensing.

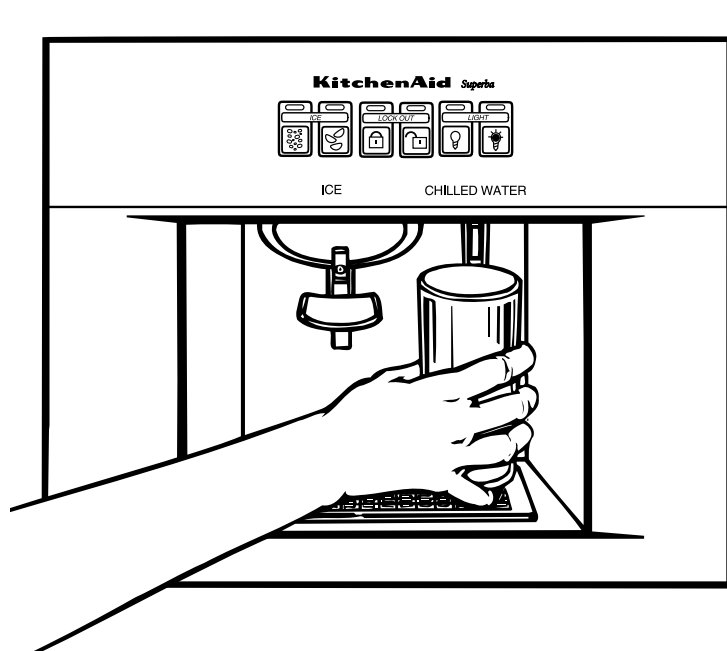

## Dispenser/ice maker operating tips

PROBLEM	CAUSE	SOLUTION
<b>Dispensers won't work</b>	Freezer door open	Close the freezer door.
<b>Ice dispenser won't work</b>	Ice bin not properly installed	Make sure ice bin is pushed in all the way.
	Wrong ice in bin	<b>Use only crescents from ice maker.</b> Shake ice bin occasionally to keep cubes separated and to obtain increased storage capacity.
	Dispenser not used for extended periods of time, causing ice cubes to melt together	Dump old ice and make a new supply.
	Ice dispenser bar held in too long	Wait about three minutes for the dispenser motor to reset. Large amounts of ice should be taken from the bin, <b>not through the dispenser.</b>
	Lock Out has been chosen	Turn Lock Out off.
	Low water pressure	Call local utility company.
	Using a reverse osmosis water filtering system	Remove the refrigerator water filter. Replace filter cap in grille. See page 16.
	Water filtration system installed incorrectly or clogged	Check Water Filtration Installation Instructions to see that filter was installed correctly and is not clogged.
<b>Off-taste or odor in ice</b>	Ice attracts airborne odors; old ice	Dump old ice and make a new supply; store excess ice in a covered container.
	Water quality	For best results, avoid connecting ice maker to a softened water supply. If softened water supply cannot be avoided, make sure the water softener is well maintained and operating properly.
	Foods not properly wrapped	Wrap foods properly in airtight and moisture-proof materials. See page 20.
	Ice bin and freezer may need cleaning	Clean freezer and ice bin. See "Cleaning the refrigerator" on page 17 for instructions.
	Plumbing to ice maker	Follow Installation Instructions for proper ice maker water supply hookup.
	New ice maker	The first few batches of ice from a new ice maker may have an off-taste. Dump this ice and make a new supply.

# Water Filtration and Monitoring System

## The water filter indicator light

The water filter indicator light will help you know when to change your water filter cartridge. The light is located at the top of the refrigerator compartment. The light will change from green to yellow. This tells you that it is almost time to change the water filter cartridge (90% of the filter life has been used). It is recommended that you replace the water filter cartridge when the water filter indicator light changes to red OR water flow to your water dispenser or ice maker decreases noticeably. (See "Changing a water filter cartridge" below).

**NOTE: Do not use with water that is microbiologically unsafe or of unknown quality without adequate disinfection before or after the system.**

After changing the water filter cartridge, reset the water filter indicator light by depressing the Light Switch button 5 times. The indicator light will change from red to green when the system is reset.

## Changing a water filter cartridge

The water filter is located below the refrigerator compartment door.

1. Locate the water filter cartridge cap in the front base grille below the freezer compartment door. Rotate the cap counterclockwise to a vertical position and pull the cap and filter cartridge out through the base grille.

**NOTE:** There will be water in the cartridge. Some spilling may occur.

2. Remove the cartridge cap by sliding it off the end of the old cartridge. The cap will slide to the left or right. **DO NOT DISCARD THE CAP.**
3. Take the new cartridge out of its packaging and remove protective cover from o-rings.
4. Slide the cartridge cap onto the new cartridge as shown.

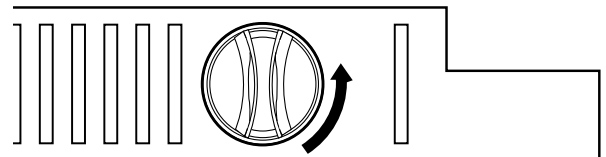
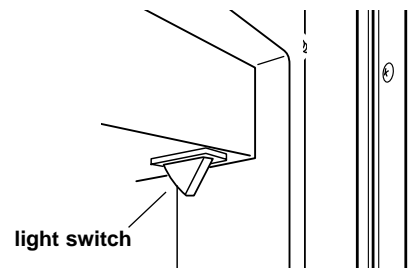

1.

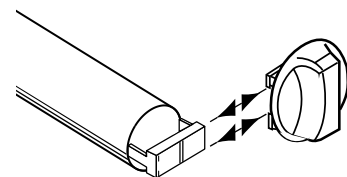

2.

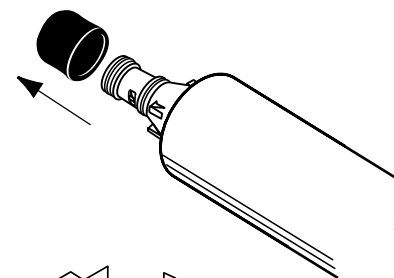

3.

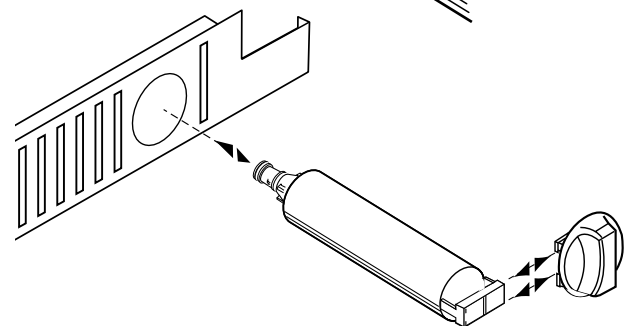

4.

## Water Filtration and Monitoring System (cont.)

5. With cartridge cap in the vertical position, push the new filter cartridge into the base grille until it stops. Rotate the cartridge cap clockwise to a horizontal position.
6. RUN WATER THROUGH THE DISPENSER UNTIL THE WATER RUNS CLEAR (about 2-3 gallons or 6-7 minutes). This will clean the system and clear air from the lines. Additional flushing may be required in some households.

**NOTE:** As air is cleared from the system, water may spurt out of the dispenser.

## Using the dispenser without a water filter

You can run the dispenser without a water filter cartridge. Your water will not be filtered. If you run the dispenser without a water filter cartridge, keep the cartridge cap and replace it in the base grille for future use.

1. Remove the water filter cartridge (See "Changing a water filter cartridge" earlier in this section.) Then slide the cartridge cap off the end of the filter cartridge. DO NOT DISCARD THE CAP.
2. With the cartridge cap in the vertical position, insert the cap into the base grille until it stops.
3. Rotate the cartridge cap to a horizontal position.

**NOTE:** The cartridge cap may not be even with the base grille.

## Ordering replacement filters

To order more water filter cartridges, call 1-800-253-1301 and ask for accessory Part #4392857 or contact your authorized KitchenAid dealer.

## Base grille

### To remove:

1. Remove one screw at each end of the base grille.
2. Remove base grille.
3. Replace in reverse order.

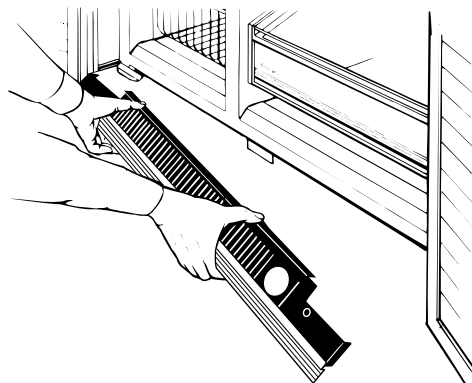
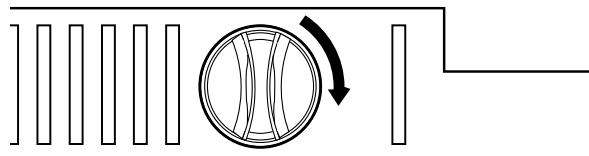
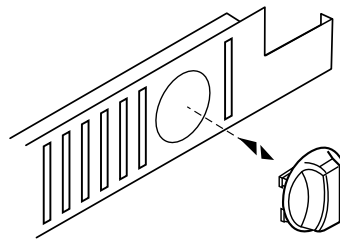
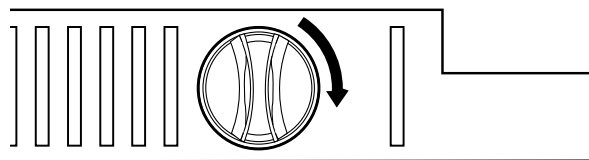



---

## Defrost pan

The defrost pan is located behind the base grille, toward the left side of the refrigerator.

### To remove:

1. Press Power On/Off Switch to the "OFF" position. (See page 5 for instructions).
2. Remove base grille.
3. Find retaining clip (A) under refrigerator.
4. Push up on the clip and, at the same time, slide the pan forward and out.
5. Clean the pan. (See page 17 for instructions.)

### To replace:

1. Position the edge of the defrost pan approximately 7 inches (17.8 cm) from the left side of the refrigerator.
2. Lift defrost pan into guides and push back until you hear the "click" or "snap" of the retaining clip moving into place.
3. Replace the base grille.
4. Press Power On/Off Switch to the "ON" position.

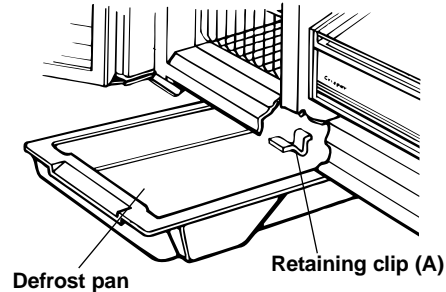

## Light bulbs

### Light bulbs are located behind the Refrigerator and Freezer Controls:

1. Unplug refrigerator or disconnect power to refrigerator.
2. Reach behind control panel.
3. Unscrew bulb and replace it with a 40-watt, incandescent, medium-base, tubular bulb.
4. Plug refrigerator power cord into outlet or reconnect power to refrigerator.

### Light bulb below ice storage bin:

1. Unplug refrigerator or disconnect power to refrigerator.
2. Remove light cover.
3. Unscrew bulb and replace it with a 40-watt, incandescent, medium-base, tubular bulb.
4. Replace light cover.
5. Plug refrigerator power cord into outlet or reconnect power to refrigerator.

### Light bulb in dispenser area: (dispenser models)

1. Unplug refrigerator or disconnect power to refrigerator.
2. Unscrew the bulb from the top, inside of the dispenser area.
3. Replace bulb with a heavy-duty, 10-watt bulb.
4. Plug refrigerator power cord into outlet or reconnect power to refrigerator.

**IMPORTANT:** Be sure to press Power On/Off Switch to the "ON" position after changing light bulb(s).

---

## Understanding the sounds you may hear

Your new refrigerator may make sounds that your old one didn't make. Because the sounds are new to you, you might be concerned about them. Most of the new sounds are normal. Hard surfaces like the floor, walls, and cabinets can make the sounds seem louder than they

actually are. Due to new product designs, there may be sounds that you are not familiar with. The following chart describes the kinds of sounds that might be new to you and what may be making them.

SOUNDS/OBSERVATIONS	CAUSES
<b>Hum or hiss</b>	The refrigerator's fan motor and moving air.
<b>Clicking or snapping sounds</b>	The thermostat makes a definite click when the refrigerator stops running. It also makes a sound when the refrigerator starts. The defrost timer will click when the defrost cycle starts and stops.
<b>Ice maker sounds</b> • trickling water • clatter of ice	You may hear buzzing (from the water valve), trickling water, and the clatter of ice falling into the bin.
<b>Running sounds</b>	The high-efficiency compressor and motor will run longer than older designs. The internal fan may occasionally run when the compressor is off.
<b>Trickling water/ water sounds</b>	During the defrost cycle, the refrigerator will not be running. The trickling water is the frost accumulated on the freezer coil melting and running into the defrost pan. When the refrigerator stops running, you will hear gurgling in the tubing for a few minutes.
<b>Warm air from upper ventilation panel/ base grille</b>	You may feel air blowing from behind the upper ventilation panel and base grille when the refrigerator is running. This is normal.

---

## Saving Energy

You can help your refrigerator use less electricity.

- Clean the condenser coils regularly.
- Open the door as few times as possible. Think about what you need before you open the door. Get everything out at one time. Keep food organized so you won't have to search for what you want. Close door as soon as food is removed.
- Fill up the refrigerator, but don't overcrowd it so air movement is blocked.
- It is a waste of electricity to set the refrigerator and freezer to temperatures colder than they need to be. If ice cream is firm in the freezer and drinks are as cold as your family likes them, that's cold enough.

# CARING FOR YOUR REFRIGERATOR

Your refrigerator is built to give you many years of dependable service. However, there are a few things you can do to help extend its product life. This section tells

you how to clean your refrigerator and what to do when going on vacation, moving, or during a power outage.

## Cleaning your refrigerator



The refrigerator and freezer compartments defrost automatically. However, clean both once a month to prevent odors from building up. Wipe up spills immediately.

Before cleaning, disconnect the refrigerator from its power supply by pressing the Power On/Off Switch to the "OFF" position. Then, take out all removable parts and clean the refrigerator according to the directions given below. Be sure to press the Power On/Off Switch to the "ON" position when you are finished cleaning.

**⚠ WARNING**



**Explosion Hazard**

**Use nonflammable cleaner.**

**Failure to do so can result in death, explosion, or fire.**

PROBLEM	WHAT TO USE	HOW TO CLEAN
<b>Removable parts</b> (shelves, crisper, etc.)	Sponge or cloth with mild detergent and warm water	Hand wash and dry thoroughly.
<b>Outside</b>	Sponge, cloth, or paper towel with mild detergent, warm water, and a good appliance wax (or good auto paste wax)	Wash outside of cabinet. Do not use abrasive or harsh cleaners. Wipe and dry thoroughly. Wax painted metal surfaces at least twice a year. Apply wax with a clean, soft cloth. <b>Waxing painted metal surfaces provides rust protection.</b> <b>Do not wax plastic parts.</b>
<b>Inside walls</b> (allow freezer to warm up so cloth won't stick)	Sponge, soft cloth, or paper towel with baking soda or mild detergent and warm water	Wash with mixture of warm water and: • mild detergent, or • baking soda (2 tbs to 1 qt [26 g to .95 L] of water). Wipe and dry thoroughly.
<b>Door liners and gaskets</b>	Sponge, soft cloth, or paper towel with mild detergent and warm water	Wipe and dry thoroughly. <b>DO NOT USE cleaning waxes, concentrated detergents, bleaches, or cleaners containing petroleum on plastic parts.</b>
<b>Plastic parts</b> (covers and panels)	Soft, clean sponge or soft, clean cloth with mild detergent and warm water	Wipe and dry thoroughly. <b>DO NOT USE paper towels, window sprays, scouring cleansers, or flammable fluids. These can scratch or damage material. See "Important Safety Instructions" on page 3.</b>
<b>Defrost pan</b>	Sponge or cloth with mild detergent and warm water	Press Power On/Off Switch to the "OFF" position. Remove base grille. (See page 14.) Reach into small opening at right edge and remove the defrost pan. (See page 15.) Wash, rinse, and dry thoroughly. Replace defrost pan. Make sure to push it completely into the opening. Replace base grille. Press Power On/Off Switch to the "ON" position.
<b>Stainless steel doors and grille</b>	Stainless steel cleaner	Wipe with soft cloth.

PART	WHAT TO USE	HOW TO CLEAN
Condenser coils	Vacuum cleaner with extended narrow attachment	Remove upper ventilation panel to expose condenser coils. (See page 5.) Vacuum coils when dusty or dirty. Coils may need to be cleaned as often as every other month. Replace upper ventilation panel.
Base grille	Vacuum cleaner with brush attachment	Vacuum base grille.
Stainless steel	A professional stainless steel cleaner.	Follow directions included with cleaner.

## Vacation and moving care

### Short vacations

If you will be away for less than four weeks, use these tips to prepare your refrigerator before you leave.

- Use up any perishables and freeze other items.
- If your refrigerator has an automatic ice maker:
  - Raise wire arm to “OFF” (up) position.
  - Shut off water supply to the ice maker.
- Empty the ice bin.

### Long vacations

If you will be gone for a month or more, follow these steps to prepare your refrigerator.

- Remove all food from the refrigerator.
- If your refrigerator has an automatic ice maker:
  - Turn off the water supply to the ice maker at least one day ahead of time.
  - When the last load of ice drops, turn off the ice maker. Make sure all ice is dispensed out of the ice maker mechanism.
- Unplug the refrigerator.
- Clean it, wipe it, and dry well.
- Tape rubber or wood blocks to the tops of both doors to prop them open far enough for air to get in. This stops odor and mold from building up.

### Moving

If the refrigerator must be moved, contact the dealer from whom you purchased the unit or your local KitchenAid authorized servicer.

## Power interruptions

If electricity goes off, call the power company. Ask how long power will be off.

- If power will be interrupted 24 hours or less, **keep both doors closed**. This helps food stay cold and frozen.
- If service will be interrupted longer than 24 hours:
  - Remove all frozen food and store in a frozen food locker.

**OR**

  - Place 2 lbs. (900g) of dry ice in freezer for every cubic foot (28 liters) of freezer space. This will keep food frozen for two to four days. Wear gloves to protect your hands from dry ice burns.

**OR**

  - If neither a food locker nor dry ice is available, use or can perishable food at once.

**Remember:** A full freezer stays cold longer than a partly filled one. A freezer full of meat stays cold longer than a freezer full of baked goods. If food contains ice crystals, it may be safely refrozen, although the quality and flavor may be affected. If the condition of the food is poor, or if you feel it is unsafe, dispose of it.

### Questions?

Call our Consumer Assistance Center telephone number, **1-800-235-0665**, from anywhere in the U.S.A. or Canada.

# FOOD STORAGE GUIDE

There is a correct way to package and store refrigerated or frozen food.

To keep food fresher, longer, take the time to study these recommended steps.

## Storing fresh food

Wrap or store food in the refrigerator in airtight and moisture-proof material unless otherwise noted. This prevents food odor and taste transfer throughout the refrigerator. For dated products, check code date to ensure freshness.

### Butter or margarine

Keep opened butter in covered dish or closed compartment. When storing an extra supply, wrap in freezer packaging and freeze.

### Cheese

Store in the original wrapping until you are ready to use it. Once opened, rewrap tightly in plastic wrap or aluminum foil.

### Milk

Wipe milk cartons. For best storage, place milk on interior shelf.

### Eggs

Store in original carton on interior shelf. On some models, an egg storage container is provided for your convenience.

### Fruit

Wash, let dry, and store in refrigerator in plastic bags or crisper. Do not wash or hull berries until they are ready to use. Sort and keep berries in original container in a crisper, or store in a loosely closed paper bag on a refrigerator shelf.

### Leafy vegetables

Remove store wrapping and trim or tear off bruised and discolored areas. Wash in cold water and drain. Place in plastic bag or plastic container and store in crisper.

## Storing fresh food (cont.)

### Vegetables with skins

(carrots, peppers)

Place in plastic bags, or plastic container and store in crisper.

### Fish

Use fresh fish and shellfish the same day as purchased.

### Meat

Store most meat in original wrapping as long as it is airtight and moisture-proof. Rewrap if necessary. See the following for storage times. When storing meat longer than the times given, freeze the meat.

Chicken .....	1-2 days
Bacon .....	5-7 days
Ground beef .....	1-2 days
Cold cuts .....	3-5 days
Steaks/roasts .....	3-5 days
Variety meats .....	1-2 days
Cured meats.....	7-10 days

### Leftovers

Cover leftovers with plastic wrap or aluminum foil. Plastic containers with tight lids can also be used.

**NOTE: Keep your refrigerator smelling fresh with an open box of baking soda.**

---

# Storing frozen food

The freezer section is designed for storing commercially frozen food and for freezing food at home.

**NOTE:** For further information about preparing food for freezing or food storage times, check a freezer guide or reliable cookbook.

## Packaging

Successful freezing depends on the correct packaging. When you close and seal the package you must not allow air or moisture in or out. If you do, you could have food odor and taste transfer throughout the refrigerator, and also dry out frozen food.

### Packaging recommendations:

- Rigid plastic containers with tight-fitting lids
- Straight-sided canning/freezing jars
- Heavy-duty aluminum foil
- Plastic-coated paper
- Non-permeable plastic wraps (made from saran film)
- Specified freezer self-sealing plastic bags

Follow package or container instructions for proper freezing methods.

### Do not use:

- Bread wrappers
- Non-polyethylene plastic containers
- Containers without tight lids
- Wax paper or wax-coated freezer wrap
- Thin, semi-permeable wrap

## Freezing

Your freezer will not quick-freeze any large quantity of food. Put no more unfrozen food into the freezer than will freeze within 24 hours (about 2 to 3 lbs of food per cubic foot [907-1,350 g per liter] of freezer space). Leave enough space in the freezer for air to circulate around packages. Also leave enough room at the front so the door can close tightly.

Storage times vary according to the quality and type of food, the type of packaging used (airtight and moisture-proof), and the storage temperature. Ice crystals inside a sealed package are normal. It means that moisture in the food and air inside the package have condensed, creating ice crystals.

**NOTE: Allow hot foods to cool at room temperature for 30 minutes, then package and freeze. Cooling hot foods before freezing saves energy.**

# TROUBLESHOOTING GUIDE

You can solve many common refrigerator problems easily, saving you the cost of a possible service call. Try the suggestions below to see if you can solve your

problem without outside help. If the suggestions do not work, please call the KitchenAid Consumer Assistance Center.

## Your refrigerator will not operate

Check if ...	Then ...
The power supply cord is unplugged.	Firmly plug the cord into a live outlet with proper voltage.
A household fuse has blown or circuit breaker has tripped.	Replace the fuse or reset the circuit.
The Refrigerator Control is turned to the "OFF" position.	Refer to the "Setting temperature controls" section.
The refrigerator is defrosting.	Recheck to see if the refrigerator is operating in 30 minutes. Your refrigerator will regularly run an automatic defrost cycle.  If it is still not running after checking the above items, call the Consumer Assistance Center.

## The lights do not work

Check if ...	Then ...
The power supply cord is unplugged.	Firmly plug the cord into a live outlet with proper voltage.
A household fuse or circuit breaker has tripped.	Replace the fuse or reset the circuit.
A light bulb is loose in the socket.	Turn the Freezer Control to OFF. Disconnect the refrigerator from the electrical supply. Gently remove the bulb and reinsert. Then reconnect the refrigerator to the electrical supply and reset the Freezer Control.
A light bulb has burned out.	Replace with an appliance bulb of the same wattage, size, and shape. See the "Changing the light bulbs" section.

## There is water in the defrost drain pan

Check if ...	Then ...
The refrigerator is defrosting.	The water will evaporate. It is normal for water to drip into the defrost pan.
It is more humid than normal.	Expect that the water in the defrost pan will take longer to evaporate. This is normal when it is hot or humid.
Water in the defrost pan is overflowing.	Check to make sure your refrigerator is level. (See the "Leveling" section.) If it is still overflowing, there is probably something wrong with the refrigerator. Call the Consumer Assistance Center.

## Troubleshooting (cont.)

### The motor seems to run too much

Check if ...	Then ...
The room temperature is hotter than normal.	Expect the motor to run longer under warm conditions. At normal room temperatures, expect your motor to run about 40% to 80% of the time. Under warmer conditions, expect it to run even more of the time.
A large amount of food has just been added to the refrigerator.	Adding a large amount of food warms the refrigerator. It is normal for the motor to run longer in order to cool the refrigerator back down. See the "Food Storage Guide" section.
The door is opened often.	Expect the motor to run longer when this occurs. In order to conserve energy, try to get everything you need out of the refrigerator at once, keep food organized so it is easy to find, and close the door as soon as the food is removed.
The controls are not set correctly for the surrounding conditions.	Refer to the "Setting temperature controls" section.
The doors are not closed completely.	Push the doors firmly shut. If they will not shut all the way, see "The doors will not close completely," later in this section.
The base grille is dirty or blocked.	This prevents air circulation and makes the motor work harder. Remove the grille and clean.
The condenser coils are dirty.	This prevents air transfer and makes the motor work harder. Clean the condenser coils. Refer to the "Cleaning your refrigerator" section.
The door gaskets are not sealed all the way around.	Contact a qualified person or a technician.  If the problem is not due to any of the above, remember that your new refrigerator will run longer than your old one due to its high-efficiency motor.

### The refrigerator seems to make too much noise

Check if ...	Then ...
The sounds and noises are common for new refrigerators.	Refer to the "Understanding the sounds you may hear" section.



## The ice maker is not producing ice

Check if ...	Then ...
The freezer temperature is not cold enough to produce ice.	See the "Setting controls" section.
The ice maker arm is in the "OFF" (arm up) position.	Lower arm to the "ON" (arm down) position. See the "Ice maker operation" section.
The water line shutoff valve to the refrigerator is not turned on.	Turn on the water valve.
An ice cube is jammed in the ejector arm.	Remove the ice from the ejector arm with a plastic utensil. Refer to the "Ice maker operation" section.
The ice maker mold has no water in it or no ice has been produced.	Check to see if your refrigerator has been connected to your home water supply and the supply shutoff valve is turned on.
	If not due to any of the above, there may be a problem with the water line. Contact the Consumer Assistance Center.

## The ice maker is producing too little ice

Check if ...	Then ...
The ice maker has just been installed.	Wait 72 hours for full ice production to begin. Once your refrigerator is cooled down, the ice maker should begin producing 56-72 cubes every 24 hours.
A large amount of ice has just been removed.	Allow 24 hours for ice maker to produce more ice.
The controls are not set correctly.	Refer to the "Setting temperature controls" section.
The water shutoff valve is not turned completely on.	Turn valve on fully. Refer to the "Ice maker operation" section.
There is a water filter installed on the refrigerator. This filter may be clogged or installed incorrectly.	First, check the filter installation instructions to ensure that the filter was installed correctly and is not clogged. If installation or clogging is not a problem, call a qualified person or a technician.

## Off-taste or odor in the ice

Check if ...	Then ...
The plumbing connections are new, causing discolored or off-flavored ice.	Discard the first few batches of ice.
The ice cubes have been stored for too long.	Throw old ice away and make a new supply.
Food in the freezer has not been wrapped properly.	Refer to the "Storing frozen food" section.
Freezer and ice bin need to be cleaned.	See the "Cleaning your refrigerator" section.
Water contains minerals (such as sulfur).	A filter may need to be installed to remove the minerals.

## The divider between the two compartments is warm

Check if ...	Then ...
The condenser coils or base grille are dirty or clogged.	Clean according to the "Cleaning your refrigerator" section.
The motor has quit working.	See "Your refrigerator will not operate" earlier in this section. <b>NOTE:</b> The refrigerator temperature may turn from warm to hot.
	If not due to any of the above, the warmth is probably due to normal operation of the automatic exterior moisture control. If still concerned, call the Consumer Assistance Center or an authorized KitchenAid service company.

## Temperature is too warm

Check if ...	Then ...
The door(s) are opened often.	Be aware that the refrigerator will warm when this occurs. In order to keep the refrigerator cool, try to get everything you need out of the refrigerator at once, keep food organized so it is easy to find, and close the door as soon as the food is removed.
A large amount of food has just been added to the refrigerator or freezer.	Adding a large amount of food warms the refrigerator. It can take several hours for the refrigerator to return to the normal temperature.
The controls are not set correctly for the surrounding conditions.	Refer to the "How controls work" section.

## There is interior moisture build-up

Check if ...	Then ...
The door is opened often.	To avoid humidity build-up, try to get everything you need out of the refrigerator at once, keep food organized so it is easy to find, and close the door as soon as the food is removed. (When the door is opened, humidity from the room air enters the refrigerator. The more often the door is opened, the faster humidity builds up, especially when the room itself is very humid.)
The room is humid.	It is normal for moisture to build up inside the refrigerator when the room air is humid.

## There is interior moisture build-up (cont.)

Check if ...	Then ...
The food is not packaged correctly.	Check that all food is securely wrapped. If necessary, repackage food according to the guidelines in the “Food Storage Guide” section. Wipe off damp food containers before placing in the refrigerator.
The controls are not set correctly for the surrounding conditions.	Refer to the “Setting temperature controls” section.
A self-defrost cycle was completed.	It is normal for droplets to form on the back wall after the refrigerator self-defrosts.

## The doors will not close completely

Check if ...	Then ...
Food packages are blocking the door open.	Rearrange containers so that they fit more tightly and take up less space.
The ice bin is out of position.	Push the ice bin in all the way.
The pans, shelves, bins, or baskets are out of position.	Put all pans, shelves, bins, and baskets back into their correct position.
The gaskets are dirty.	Clean gaskets according to the directions in the “Caring for Your Refrigerator” section.
The doors were removed during product installation and not properly replaced.	Remove and replace the doors or, contact a qualified person.

## The doors are difficult to open

Check if ...	Then ...
The gaskets are dirty or sticky.	Clean gaskets according to the directions in the “Caring for Your Refrigerator” section.

# REQUESTING ASSISTANCE OR SERVICE

To avoid unnecessary service calls, please check the “Troubleshooting Guide” section. It may save you the cost of a service call. If you still need help, follow the instructions below.

## If you need assistance or service in U.S.A.

**Call the KitchenAid Customer Interaction Center toll-free at 1-800-235-0665.**

**Our consultants are available to assist you.**

When calling: Please know the purchase date, and the complete model and serial number of your appliance (see the “A Note to You” section). This information will help us better respond to your request.



**Our consultants provide assistance with:**

- Features and specifications on our full line of appliances
- Installation information

- Use and maintenance procedures
- Accessory and repair parts sales
- Specialized customer assistance (Spanish speaking, hearing impaired, limited vision, etc.)
- Referrals to local dealers, service companies, and repair parts distributors

**KitchenAid designated service technicians** are trained to fulfill the product warranty and provide after-warranty service, anywhere in the United States.

To locate the designated KitchenAid service company in your area, you can also look in your telephone directory Yellow Pages.

## If you need replacement parts

If you need to order replacement parts, we recommend that you only use factory-authorized parts. These parts will fit right and work right, because they are made to the same exacting specifications used to build every new KitchenAid® appliance.

To locate factory-authorized parts in your area, call our Customer Interaction Center telephone number, your nearest authorized service center, or KitchenAid Factory Service at 1-800-442-1111.

**Base grille water filter cartridges:**

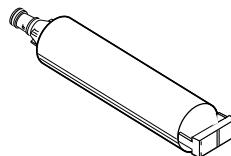

**Standard Cartridge** - order part number 4392857 (L500)  
**Cyst Cartridge** - order part number 4392922 (LC400)

## For further assistance

If you need further assistance, you can write to KitchenAid with any questions or concerns at:

KitchenAid Brand Home Appliances  
Customer Interaction Center  
c/o Correspondence Dept.  
2000 North M-63  
Benton Harbor, MI 49022-2692

Please include a daytime phone number in your correspondence.

# REQUESTING ASSISTANCE OR SERVICE

Before calling for assistance or service, please check the “Troubleshooting Guide” section. It may save you the cost of a service call. If you still need help, follow the instructions below.

## If you need assistance or service in Canada

### 1. If the problem is not due to one of the items listed in “Troubleshooting Guide”†...



Contact the dealer from whom you purchased your appliance, or call the KitchenAid Canada Customer Interaction Centre toll-free, **8:30 a.m. – 6 p.m. (EST)**, at **1-800-235-0665**.

### 2. If you need service†...

Contact your nearest KitchenAid Canada Appliance Service branch or authorized servicing outlet to service your appliance. (See list below.) Make sure the service company you contact is authorized to service your appliance during the warranty period.

†When asking for assistance or service, please provide a detailed description of the problem, your appliance’s complete model and serial numbers, and the purchase date. (See the “A Note to You” section.) This information will help us respond properly to your request.

### KitchenAid Canada Appliance Service – Consumer Services

Direct service branches:

<b>BRITISH COLUMBIA</b>		1-800-665-6788
<b>ALBERTA</b>		1-800-661-6291
<b>ONTARIO</b> (except 807 area code)	Ottawa area	1-800-267-3456
	Outside the Ottawa area	1-800-807-6777
<b>MANITOBA, SASKATCHEWAN</b> and 807 area code in ONTARIO		1-800-665-1683
<b>QUEBEC</b>	Montreal (except South Shore)	1-800-361-3032
	South Shore Montreal	1-800-361-0950
	Quebec City	1-800-463-1523
	Sherbrooke	1-800-567-6966
<b>ATLANTIC PROVINCES</b>		1-800-565-1598

## For further assistance

If you need further assistance, you can write to KitchenAid Canada with any questions or concerns at:

Consumer Relations Department  
KitchenAid Canada  
1901 Minnesota Court  
Mississauga, Ontario L5N 3A7

Please include a daytime phone number in your correspondence.

# KitchenAid® Built-In Refrigerator Warranty



LENGTH OF WARRANTY:	KITCHENAID WILL PAY FOR:	KITCHENAID WILL NOT PAY FOR:
<b>ONE YEAR FULL WARRANTY</b> FROM DATE OF INSTALLATION	Replacement parts and labor costs to correct defects in light bulbs. Service must be provided by a designated KitchenAid servicing outlet.	<b>A.</b> Service calls to: <ol style="list-style-type: none"> <li>1. Correct the installation of the refrigerator.</li> <li>2. Instruct you how to use the refrigerator.</li> <li>3. Replace house fuses or correct house wiring.</li> <li>4. Replace house plumbing.</li> </ol> <b>B.</b> Repairs when refrigerator is used in other than normal home use. <b>C.</b> Damage resulting from accident, alteration, misuse, abuse, improper installation, or installation not in accordance with local electrical codes or plumbing codes. <b>D.</b> Any food loss due to product failure. <b>E.</b> Any labor costs during the limited warranty. <b>F.</b> Replacement parts or repair labor costs for units operated outside the United States or Canada. <b>G.</b> Repairs to parts or systems resulting from unauthorized modifications made to the appliance. <b>H.</b> Removal and replacement of trim or decorative panels that interfere with servicing the product. <b>I.</b> Labor or parts installed by any non-designated service company during the full warranty period, unless approved by KitchenAid before service is performed. <b>J.</b> Any medicine loss due to product failure.
<b>TWO YEAR FULL WARRANTY</b> FROM DATE OF INSTALLATION	Replacement parts and repair labor costs to correct defects in materials or workmanship. Service must be provided by a designated KitchenAid servicing outlet.	
<b>THIRD THROUGH SIXTH YEAR FULL WARRANTY</b> FROM DATE OF INSTALLATION	Replacement parts and repair labor costs to correct defects in materials or workmanship in the sealed refrigeration system. These parts are: 1. Compressor; 2. Evaporator; 3. Condenser; 4. Drier; 5. Connecting Tubing. Service must be provided by a designated KitchenAid servicing outlet.	
<b>SEVENTH THROUGH TWELFTH YEAR LIMITED WARRANTY</b> FROM DATE OF INSTALLATION	Replacement parts to correct defects in materials or workmanship in the sealed refrigeration system. These parts are: 1. Compressor; 2. Evaporator; 3. Condenser; 4. Drier; 5. Connecting Tubing.	
<b>LIFETIME LIMITED WARRANTY ON REFRIGERATOR DOOR BINS</b>	Replacement parts to correct defects in materials of workmanship in the refrigerator door bins.	

11/99

**KITCHENAID AND KITCHENAID CANADA DO NOT ASSUME ANY RESPONSIBILITY FOR INCIDENTAL OR CONSEQUENTIAL DAMAGES.** Some states or provinces do not allow the exclusion or limitation of incidental or consequential damages, so this exclusion or limitation may not apply to you.

**This warranty gives you specific legal rights, and you may also have other rights which may vary from state to state or province to province.**

**Outside the United States and Canada, a different warranty may apply. For details, please contact your authorized KitchenAid dealer.**

If you need service, first see the “Troubleshooting Guide” section of this book. After checking the “Troubleshooting Guide,” additional help can be found by checking the “Requesting Assistance or Service” section or by calling our Consumer Assistance Center, **1-800-235-0665** (toll-free), from anywhere in the U.S.A. or Canada.

# WATER FILTER CERTIFICATES

State of California  
 Department of Health Services  
 Water Treatment Device  
 Certificate Number  
 98 - 1367

Date Issued: November 18, 1998

State of California  
 Department of Health Services  
 Water Treatment Device  
 Certificate Number  
 98 - 1343

Date Issued: June 9, 1998

Trademark/Model Designation	Replacement Elements
Whirlpool WF-LC400	LC 400
Manufacturer: Whirlpool Corp.	

The water treatment device(s) listed on this certificate have met the testing requirements pursuant to Section 116830 of the Health and Safety Code for the following health related contaminants:

Microbiological Contaminants and Turbidity	Inorganic/Radiological Contaminants
Cysts (protozoan) Turbidity	Lead
<b>Organic Contaminants:</b> None	

Rated Service Capacity: 400 gallons      Rated Service Flow: 0.5 gpm

Do not use where water is microbiologically unsafe or with water of unknown quality, except that systems claiming cyst reduction may be used on water containing cysts.

Trademark/Model Designation	Replacement Elements
WF-L500	L500
Manufacturer: Whirlpool Corp.	

The water treatment device(s) listed on this certificate have met the testing requirements pursuant to Section 116830 of the Health and Safety Code for the following health related contaminants:

Microbiological Contaminants and Turbidity	Inorganic/Radiological Contaminants
None	Lead
<b>Organic Contaminants:</b> None	

Rated Service Capacity: 500 gallons      Rated Service Flow: 0.5 gpm

Do not use with water that is microbiologically unsafe or of unknown quality, without adequate disinfection before or after the system.

# PRODUCT DATA SHEETS

## Base Grille Water Filtration System Model WF-LC400/LC400



Tested and certified by NSF International against ANSI/NSF Standard 42 for the reduction of Chlorine (Class I) Taste and Odor and against ANSI/NSF Standard 53 for the reduction of Lead, Cysts and Turbidity.

Capacity: 400 Gallons (1514 Liters)  
Service Flow Rate: 0.5 GPM (1.89 L/min.) @ 60 psi.

Substance Reduction	U.S. EPA MCL	Average Influent	Maximum Effluent	Average Effluent	Minimum % Reduction	Average % Reduction	NSF Test Number
Aesthetic Effects							
Chlorine Taste/Odor	N/A	2.0 mg/L	N/A	0.04 mg/L	N/A	98%	994707
Particulate	N/A	610,000/mL*	N/A	154/mL	N/A	99%	994711
Contaminant Reduction	U.S. EPA MCL	Average Influent	Maximum Effluent	Average Effluent	Minimum % Reduction	Average % Reduction	NSF Test Number
Cyst	99.95%**	89,250/mL*	6/mL	2.3/mL	99.993%	99.997%	994710
Turbidity	0.5 NTU	29 NTU	0.12 NTU	0.09 NTU	99.59%	99.69%	994710
Lead: @ pH 6.5	0.015 mg/L	0.16 mg/L***	0.001mg/L	0.001 mg/L	99.4%	99.4%	994708
Lead: @ pH 8.5	0.015 mg/L	0.16 mg/L***	0.002 mg/L	0.001 mg/L	98.8%	99.4%	994709

\*Test requirement is at least 100,000 particles/ml of AC Fine Test Dust. \*\*Cyst performance is % reduction based on NSF Standard 53. \*\*\*Test requirement is 0.15 mg/L ± 10%. These contaminants are not necessarily in your water supply. Performance may vary based on local water conditions.

## Base Grille Water Filtration System Model WF-L500/L500



Tested and certified by NSF International against ANSI/NSF Standard 42 for the reduction of Chlorine (Class I) Taste and Odor and against ANSI/NSF Standard 53 for the reduction of Lead.

Capacity: 500 Gallons (1893 Liters)  
Service Flow Rate: 0.5 GPM (1.89 L/min.) @ 60 psi.

Substance Reduction		Average Influent	Maximum Effluent	Average Effluent	Minimum % Reduction	Average % Reduction	NSF Test Number
Chlorine, Taste/Odor		2.0 mg/L	N/A	0.1 mg/L	N/A	95%	981788
Contaminant Reduction Performance††	U.S. EPA MCL	Average Influent	Maximum Effluent	Average Effluent	Minimum % Reduction	Average % Reduction	NSF Test Number
Lead: @ pH 6.5	0.015 mg/L	0.16 mg/L†	0.007 mg/L	0.005 mg/L	95%	97%	976115
Lead: @ pH 8.5	0.015 mg/L	0.14 mg/L†	0.012 mg/L	0.008 mg/L	91%	94%	976116

- It is essential that operational, maintenance, and filter replacement requirements be carried out for the product to perform as advertised.
- Model WF-LC400** The filter monitor system measures the amount of water that passes through the filter and alerts you to replace the filter. When 90% of the filter's rated life is used, the filter indicator light changes from green to yellow. When 100% of the filter's rated life is used, the filter indicator light changes from yellow to red, and it is recommended that you replace the filter. Use replacement cartridge LC400, part# 9902. 2000 suggested retail price of \$39.95 U.S.A./\$49.95 Canada.
- Model WF-NL500** The filter monitor system measures the amount of water that passes through the filter and alerts you to replace the filter. When 90% of the filter's rated life is used, the filter indicator light changes from green to yellow. When 100% of the filter's rated life is used, the filter indicator light changes from yellow to red, and it is recommended that you replace the filter. Use replacement cartridge L500, part# 4392857. 2000 Suggested retail price of \$29.95 U.S.A./\$39.95 Canada.
- The product is for cold water use only.
- Do not use with water that is microbiologically unsafe or of unknown quality without adequate disinfection before or after the system.
- Refer to the "Assistance or Service" section for the Manufacturer's name, address and telephone number.
- Refer to the "Warranty" section for the Manufacturer's limited warranty.

### Application Guidelines/Water Supply Parameters

Water Supply	City or Well
Water Pressure	30 - 120 psi (207 - 827 kPa)
Water Temperature	33° - 100°F (0.6° - 37.8° C)

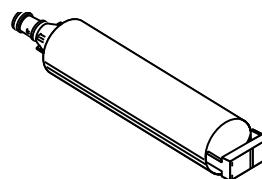

†Test requirement is 0.15 mg/L ± 10%.

††These contaminants are not necessarily in your water supply. Performance may vary based on local water conditions.

®NSF is a registered trademark of NSF International.



RÉFRIGÉRATEURS ENCASTRÉS CÔTE À  
CÔTE DE 91,4 CM (36 PO), 106,7 CM (42 PO),  
121,9 CM (48 PO) AVEC FILTRATION D'EAU

GUIDE  
D'UTILISATION  
ET D'ENTRETIEN



**KitchenAid**<sup>®</sup>  
BIEN PENSÉ, BIEN FABRIQUÉ<sup>®</sup>

# TABLE DES MATIÈRES

	Page		Page
<b>Note à l'utilisateur</b> .....	2	Utilisation de la machine à glaçons automatique .....	11
<b>Sécurité du réfrigérateur</b> .....	3	Solutions aux problèmes de fonctionnement de la machine à glaçons .....	11
Mise au rebut appropriée de votre vieux réfrigérateur .....	3	Retrait du bac de la machine à glaçons .....	12
<b>Pièces et caractéristiques</b> .....	4	Utilisation des distributeurs d'eau froide et de glaçons .....	13
<b>Utilisation du réfrigérateur</b> .....	5	<b>Système de filtration d'eau et de surveillance</b> .....	15
Retrait du panneau de ventilation supérieur .....	5	Grille de la base .....	16
Utilisation du commutateur On/Off (marche/arrêt) .....	5	Plateau de dégivrage .....	17
Système de gestion de la température ExtendFresh <sup>MC</sup> .....	6	Ampoules .....	17
Réglage des commandes de température .....	6	Les bruits de l'appareil .....	18
Caractéristiques du réfrigérateur .....	7	Économie d'énergie .....	18
Compartiment range-tout .....	7	<b>Entretien du réfrigérateur</b> .....	19
Balconnets réglables de la porte .....	7	Nettoyage du réfrigérateur .....	19
Tablettes en verre du réfrigérateur SpillClean <sup>MC</sup> ..	7	Entretien avant les vacances ou lors d'un déménagement .....	20
Bac à viande FreshChill <sup>MC</sup> .....	8	Pannes de courant .....	20
Bacs à légumes à humidité contrôlée ClearVue <sup>MC</sup> .....	9	<b>Guide de conservation des aliments</b> .....	21
Oeufrier avec couvercle .....	10	Conservation des aliments frais .....	21
Casier à vin .....	10	Conservation des aliments congelés .....	22
Caractéristiques du congélateur .....	10	<b>Guide de dépannage</b> .....	23
Clayettes du congélateur .....	10	<b>Demande d'assistance ou de service</b> .....	28
Paniers coulissants du congélateur .....	10	<b>Garantie</b> .....	30

## NOTE À L'UTILISATEUR

### Merci d'avoir acheté un appareil électroménager KitchenAid®.

KitchenAid conçoit les meilleurs appareils pour la pièce la plus importante de votre domicile. Pour que ce produit puisse vous procurer de nombreuses années de service sans problème, nous avons préparé ce guide d'utilisation et d'entretien. Vous y trouverez de nombreux renseignements sur les méthodes d'entretien convenables et sur l'utilisation en sécurité de votre nouvel appareil. Veuillez les lire attentivement.

Veuillez aussi remplir et retourner la **carte d'inscription du produit**, fournie avec votre appareil. Cette carte nous aidera à vous tenir au courant de tout nouveau renseignement au sujet de votre appareil électroménager.

### Inscrivez ces renseignements concernant votre modèle.

Veuillez inscrire les renseignements suivants au sujet de votre réfrigérateur pour nous permettre de mieux vous aider à obtenir une assistance ou un service si vous en avez besoin. Vous devrez connaître le numéro au complet du modèle et le numéro de série. Ces renseignements sont indiqués sur la plaque signalétique/étiquette indiquant les numéros de modèle et de série.

Si vous avez besoin d'assistance ou de service, voir la section « Dépannage » de ce livret. Après cette consultation, une autre aide peut être obtenue en vérifiant la section « Demande d'assistance ou de service ».

**Nom du marchand**

**Adresse**

**Numéro de téléphone**

**Numéro de modèle**

**Numéro de série**

**Date d'achat**

(Voir la section « Pièces et caractéristiques » pour l'emplacement de la plaque signalétique des numéros de modèle et de série.)

**Conservez ce livret et votre reçu de vente pour référence ultérieure.**

# SÉCURITÉ DU RÉFRIGÉRATEUR

## Votre sécurité et celle des autres est très importante.

Nous donnons de nombreux messages de sécurité importants dans ce manuel et sur votre appareil ménager. Assurez-vous de toujours lire tous les messages de sécurité et de vous y conformer.



Voici le symbole d'alerte de sécurité.

Ce symbole d'alerte de sécurité vous signale les dangers potentiels de décès et de blessures graves à vous et à d'autres.

Tous les messages de sécurité suivront le symbole d'alerte de sécurité et le mot «DANGER» ou «AVERTISSEMENT». Ces mots signifient :

**! DANGER**

**Risque possible de décès ou de blessure grave si vous ne suivez pas immédiatement les instructions.**

**! AVERTISSEMENT**

**Risque possible de décès ou de blessure grave si vous ne suivez pas les instructions.**

Tous les messages de sécurité vous diront quel est le danger potentiel et vous disent comment réduire le risque de blessure et ce qui peut se produire en cas de non-respect des instructions.

## IMPORTANTES INSTRUCTIONS DE SÉCURITÉ

**AVERTISSEMENT : Pour réduire les risques d'incendie, de choc électrique ou de blessures lors de l'utilisation du réfrigérateur, prendre quelques précautions fondamentales, y compris les suivantes :**

- Brancher l'appareil sur une prise à 3 alvéoles reliée à la terre.
- Ne pas enlever la broche de liaison à la terre.
- Ne pas utiliser un adaptateur.
- Ne pas utiliser un câble de rallonge.
- Débrancher la source de courant électrique avant l'entretien.
- Enlever les portes de votre vieux réfrigérateur.
- Utiliser un produit de nettoyage ininflammable seulement.
- Ne pas installer le réfrigérateur près d'un four, radiateur, ou autre source de chaleur.
- Garder les matériaux et les vapeurs inflammables, telle que l'essence, loin du réfrigérateur.
- Deux personnes ou plus doivent déplacer et installer le réfrigérateur.
- Débrancher le réfrigérateur avant l'installation de la machine à glaçons.
- Utiliser un verre robuste pour prendre des glaçons ou de l'eau (sur certains modèles).

**– CONSERVEZ CES INSTRUCTIONS –**

## Mise au rebut appropriée de votre vieux réfrigérateur

**! AVERTISSEMENT**

**Risque de suffoquer**

**Enlever les portes de votre vieux réfrigérateur.**

**Le non-respect de cette instruction peut causer un décès ou des lésions cérébrales.**

**IMPORTANT :** Les enfants qui s'enferment ou qui suffoquent dans un réfrigérateur ne sont pas d'anciens problèmes. Les réfrigérateurs abandonnés ou mis au rebut présentent des dangers même s'ils sont laissés abandonnés « pendant quelques jours » seulement. Si vous vous débarrassez de votre vieux réfrigérateur, veuillez observer les instructions suivantes pour aider à éviter les accidents.

**AVANT DE METTRE AU REBUT VOTRE VIEUX RÉFRIGÉRATEUR :**

- Enlever les portes.
- Laisser les tablettes en place de sorte que les enfants ne peuvent pas facilement se glisser à l'intérieur.

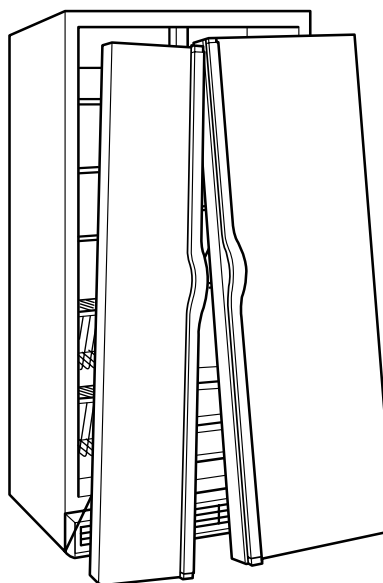

# PIÈCES ET CARACTÉRISTIQUES

Cette section présente une illustration descriptive de votre réfrigérateur. Veuillez utiliser ces renseignements pour bien connaître les pièces et les caractéristiques. Les références de page sont incluses pour vous accommoder.

**REMARQUE :** Ce manuel couvre plusieurs modèles différents. Le réfrigérateur que vous avez acheté peut avoir certaines ou toutes les caractéristiques indiquées ci-dessous.

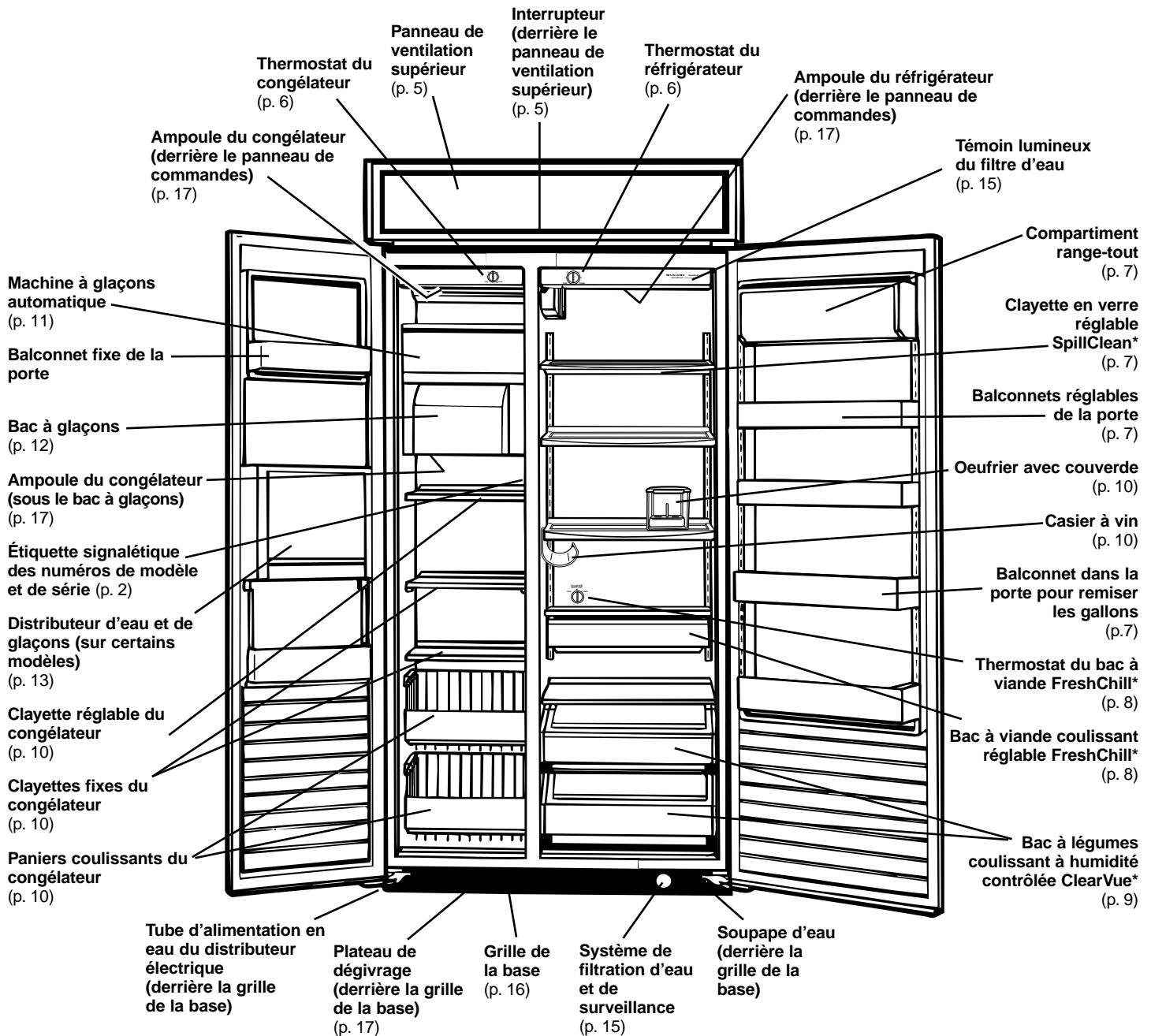

# UTILISATION DU RÉFRIGÉRATEUR

Pour obtenir le meilleur rendement du réfrigérateur, il est important de l'utiliser convenablement. On décrit dans cette section les méthodes de réglage de la température,

comment effectuer le réglage de certaines fonctions du réfrigérateur, et comment économiser l'énergie.

## ⚠️ AVERTISSEMENT



### Risque de choc électrique

Brancher sur une prise à 3 alvéoles reliée à la terre.

Ne pas enlever la broche de liaison à la terre.

Ne pas utiliser un adaptateur.

Ne pas utiliser un câble de rallonge.

Le non-respect de ces instructions peut causer un décès, un incendie ou un choc électrique.

## ⚠️ AVERTISSEMENT



### Risque d'explosion

Garder les matériaux et les vapeurs inflammables telle que l'essence, loin du réfrigérateur.

Le non-respect de cette instruction peut causer un décès, une explosion, ou un incendie.

## Retrait du panneau de ventilation supérieur

Modèles à panneau —

**Pour le retirer :**

1. Saisir les deux extrémités du panneau
2. Pousser vers le haut et retirer.

**Pour le replacer :**

1. Insérer les crochets (situés à l'arrière du panneau de ventilation) dans les fentes du support.
2. Tirer le panneau légèrement vers le bas jusqu'à ce qu'il tombe bien en place.

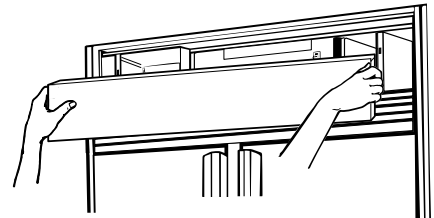

Modèles à panneau métallique enveloppant —  
**KSSC36F, KSSC42F, KSSC48F**

**Pour le retirer :**

1. Saisir les deux extrémités du panneau de ventilation.
2. Pousser directement vers le haut, ensuite le retirer.

**Pour le replacer :**

1. Insérer les crochets (situés à l'arrière du panneau de ventilation) dans les fentes de la garniture latérale.
2. Abaisser légèrement le panneau de ventilation jusqu'à ce qu'il tombe bien en place.

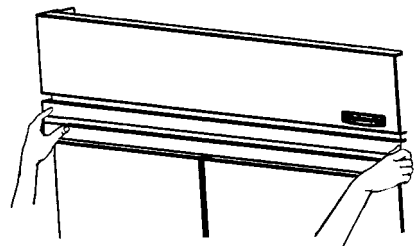

## Utilisation de l'interrupteur

L'interrupteur se trouve derrière le panneau de ventilation supérieur. On l'utilise pour arrêter le courant du réfrigérateur avant le nettoyage de l'appareil ou le remplacement d'une ampoule électrique.

**Pour arrêter le courant :**

1. Retirer le panneau de ventilation supérieur.
2. Régler l'interrupteur en position «OFF» (arrêt).

**Pour remettre le courant :**

1. Régler l'interrupteur en position «ON» (en marche).
2. Replacer le panneau de ventilation supérieur.

**IMPORTANT :** S'assurer que l'interrupteur est en position «ON» (en marche) après le nettoyage du réfrigérateur ou le remplacement d'une ampoule électrique.

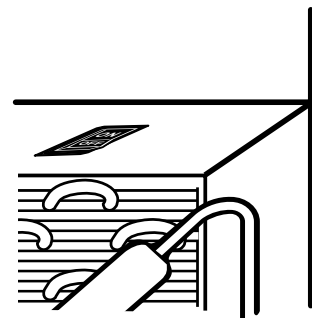

# Système de gestion de la température **EXTENDFRESH™**

Le système de gestion de la température ExtendFresh contrôle la température indépendamment dans le compartiment de congélation et dans le compartiment de réfrigération. Le système aide à prolonger la fraîcheur des aliments dans le réfrigérateur en réagissant à des variations de température aussi faibles que 1°F. À la différence de la plupart des réfrigérateurs qu'on trouve aujourd'hui sur le marché, le système ExtendFresh de ce réfrigérateur utilise un ventilateur spécial Smart\* Fan pour faire passer immédiatement de l'air froid du congélateur au réfrigérateur pour produire un abaissement de la température plus rapide, sans qu'une mise en marche du compresseur soit nécessaire. De même, le système maintient une température constante qui est moins affectée par les variations de la température extérieure, comme celles imputables aux variations saisonnières et au thermostat programmable, ou même par les variations de température dans d'autres compartiments à l'intérieur du réfrigérateur.

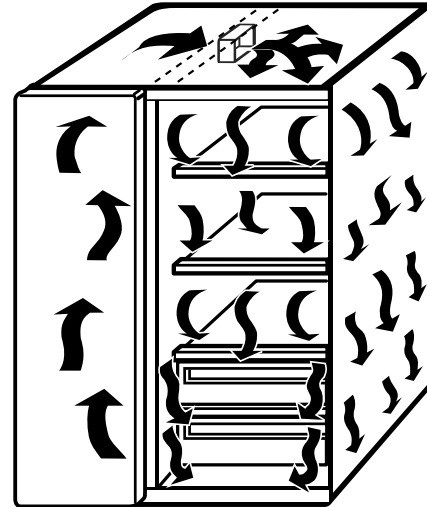

## Réglage des commandes de température

Les commandes de température du réfrigérateur et du congélateur ont été pré-réglées à l'usine. Ces réglages devraient être appropriés pour l'usage normal d'un réfrigérateur ménager. Laisser au réfrigérateur le temps d'atteindre la température pré-réglée (environ 24 heures) avant de changer la position de réglage.

### Pour changer le réglage de la température :

Régler le thermostat du réfrigérateur et/ou du congélateur.

- Pour faire baisser la température, tourner la commande dans le sens des aiguilles d'une montre.
- Pour faire monter la température, tourner la commande dans le sens inverse.

**IMPORTANT :** Le réglage **Off** (arrêt) arrête toute action refroidissante mais ne débranche pas le réfrigérateur de la source de courant.

Si c'est possible, laisser s'écouler une période de 24 heures avant de placer des aliments dans le réfrigérateur. Le réfrigérateur ne se refroidira pas plus vite si on choisit une position de réglage plus élevée. Si on introduit des aliments dans le réfrigérateur avant qu'il se soit complètement refroidi, il lui faudra plus de temps pour atteindre la température désirée, et certains de ces aliments pourraient se détériorer.

Après 24 heures, ajuster la température progressivement jusqu'au niveau désiré, en modifiant la position de réglage de la commande par intervalle d'une unité. La position «1» correspond à la température la plus élevée; la position «5» correspond à la température la plus basse. Après chaque ajustement du réglage, laisser le réfrigérateur fonctionner pendant 24 heures.

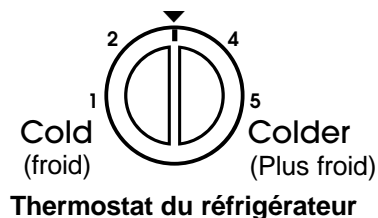

Thermostat du réfrigérateur

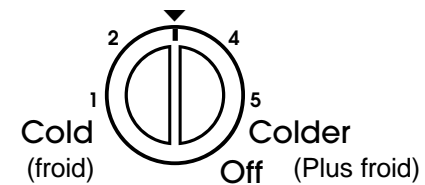

Thermostat du congélateur

# Caractéristiques du réfrigérateur

## Compartment range-tout

Le compartiment range-tout peut être placé n'importe où dans la porte du réfrigérateur.

### Pour le retirer :

1. Prendre le compartiment par les deux extrémités.
2. Lever et tirer.

### Pour le replacer :

1. Insérer les crochets du compartiment dans les crans de crémaillère situés de chaque côté de la porte.
2. Pousser vers le bas pour mettre en place.

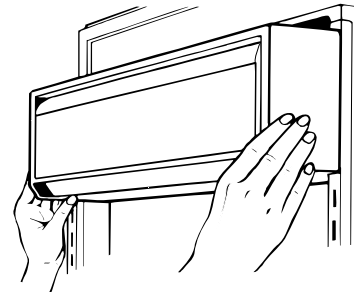

## Balconnets réglables de la porte

Les balconnets de la porte peuvent recevoir des bouteilles de deux litres et être placés n'importe où dans la porte du réfrigérateur.

### Pour le retirer :

1. Saisir le balconnet.
2. Lever et tirer.

### Pour le replacer :

1. Insérer les crochets du balconnet dans les crans de crémaillère situés de chaque côté de la porte.
2. Pousser vers le bas pour mettre en place.

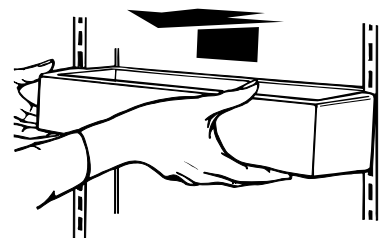

## Balconnet dans la porte pour gallons

Le balconnet dans la porte peut contenir plusieurs récipients de un gallon et peut être placé à n'importe quelle position dans la porte du réfrigérateur.

Remarque : Si on place le balconnet dans la porte pour gallons directement en face d'une tablette intérieure ou d'un bac avec couvercle, on empêchera la porte du réfrigérateur de fermer, ce qui pourrait endommager les bacs et les tablettes.

### Installation :

1. Insérer les crochets de retenue dans les fentes appropriées sur la porte.
2. Abaisser le balconnet pour fixer les crochets.
3. Si nécessaire, ajuster les tablettes intérieures pour recevoir les contenants de lait et grands contenants de boisson placés dans le balconnet dans la porte pour gallons.

ÉVITER

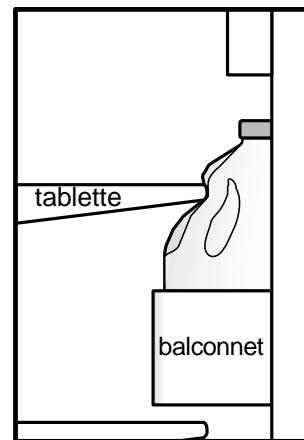

## Tablettes en verre du réfrigérateur

### SpillClean™

Ajuster la position des tablettes dans le réfrigérateur en fonction des besoins.

**IMPORTANT :** Ne pas nettoyer les tablettes en verre dans l'eau tiède quand elles sont froides. Les tablettes peuvent casser si elles sont exposées à des changements de température soudains ou à un impact. Pour votre protection, le verre trempé est conçu pour éclater en d'innombrables petits morceaux. Ceci est normal.

### Pour enlever les tablettes :

1. Soulever la tablette à l'avant et à l'arrière.
2. Tirer la tablette en ligne droite pour l'extraire du réfrigérateur.

**IMPORTANT :** Les tablettes en verre sont lourdes. Les manipuler prudemment.

### Pour remettre en place les tablettes :

1. Guider les crochets arrière de la tablette dans les ouvertures d'appui sur la paroi arrière du réfrigérateur.
2. Soulever la tablette à l'avant pour que les crochets puissent descendre dans les ouvertures. Abaisser l'avant pour placer la tablette horizontalement.
3. Contrôler la stabilité de la tablette pour vérifier que les crochets ont été convenablement insérés.

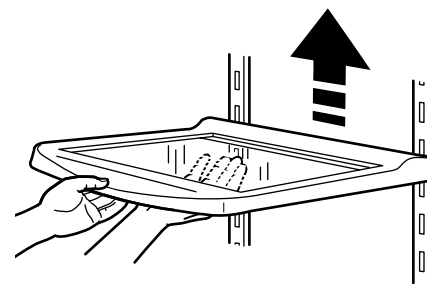

## Bac à viande FreshChill™

Le bac à viande FreshChill a été conçu pour permettre de ranger les aliments à des températures plus basses que la température moyenne du réfrigérateur. On peut placer le réceptacle du bac à viande dans n'importe quelle série de crans à crémaillère. **Par contre, pour un usage à température contrôlée, il faut que le bac à viande soit installé dans l'avant-dernière rangée de crans, en partant du bas.** Le bac à viande FreshChill<sup>MC</sup> peut être retiré pour le nettoyage.

**IMPORTANT :** Si le bac à viande est installé dans n'importe quelle rangée de crans autre que l'avant-dernière rangée de crans en partant du bas, boucher l'orifice d'alimentation d'air. À cette fin, un bouchon est collé à l'aide d'un ruban adhésif au fond du bac à viande. Le raccord à air en caoutchouc (placé derrière le bac à viande) dirige l'air provenant des trous de l'alimentation en air dans le bac à viande. Si le raccord d'air se détache, le remettre en le poussant dans l'ouverture carrée au dos du bac à viande.

### Pour le retirer :

1. Faire glisser le bac à viande vers l'extérieur jusqu'à la butée.
2. Soulever légèrement l'avant du bac à viande.
3. Tirer le bac à viande complètement vers l'extérieur.

### Pour le replacer :

1. Positionner les roulettes du bac à viande entre la roulette avant du rail et le rail.
2. Pousser vers le haut et sur le rail.
3. Faire glisser vers l'arrière jusqu'à la butée.

## Réglage du thermostat du bac à viande FreshChill™

Le thermostat du bac à viande FreshChill permet de régler la température de rangement du bac à viande FreshChill.

L'air froid circule dans le bac à viande FreshChill par une conduite d'air qui relie le congélateur au réfrigérateur. Le réglage de la température permet à plus ou moins d'air de passer par l'ouverture. Régler le thermostat à «Cold» pour fermer le conduit d'air.

**IMPORTANT :** Si un aliment gèle dans le bac à viande FreshChill, le compartiment range-tout ou le bac à légumes, tourner le réglage de la température du bac à viande FreshChill à «Cold» (Froid). Si le distributeur d'eau cesse de fonctionner, l'eau dans le conduit peut être gelée. Dans ces cas, tourner le réglage de la température du bac à viande FreshChill à «Cold» (Froid).

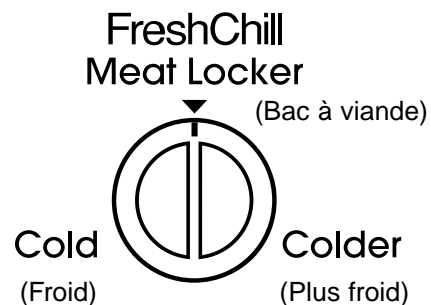
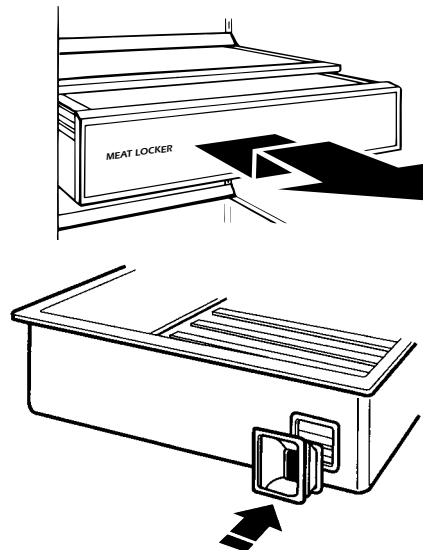



## Bacs à légumes à humidité contrôlée ClearVue™

Les bacs à légumes à température contrôlée permettent de maximiser la conservation des légumes et fruits frais. Les commandes des bacs à légumes sont placées sous le bord avant des bacs. Ces organes de commande permettent d'ajuster le niveau hygrométrique dans les bacs. Placer les commandes à la position HIGH pour la conservation de laitue, chou et autres légumes à feuilles. Placer les commandes à la position LOW pour la conservation de pommes, maïs et autres produits frais qui comportent une pelure.

Les bacs à l'humidité contrôlée sont interchangeables. La section ClearVue transparente vous permet de voir à l'intérieur des bacs à légumes sans les ouvrir.

**IMPORTANT :** À l'occasion, un aliment peut geler dans le bac à viande FreshChill, le compartiment range-tout ou le bac à légumes. Quand ceci ce produit, tourner le réglage de la température du bac à viande FreshChill à «Cold» (Froid).

### Pour retirer les bacs à légumes :

1. Tirer le bac jusqu'à la butée.
2. Soulever le devant du bac et le tirer complètement.

### Pour replacer les bacs :

1. Placer en position les roulettes du bac entre la roulette avant du rail et le rail.
2. Pousser le bac vers le haut et sur le rail.
3. Glisser le bac vers l'arrière jusqu'à l'arrêt.

### Pour retirer les couvercles en verre :

1. Soulever le côté droit du couvercle en verre pour dégager le dispositif de retenue et le côté gauche du couvercle.
2. Retirer soigneusement le couvercle en verre.

### Pour replacer les couvercles en verre :

1. Placer le dispositif de retenue sur le côté droit du couvercle en verre.
2. Insérer le côté gauche du couvercle en verre dans la rainure à la gauche du bac.
3. Abaisser le couvercle de façon à ce que les tiges du dispositif de retenue tombent en place dans les trous à la droite du bac

### Pour retirer la section ClearVue :

1. Retirer le couvercle en verre.
2. Faire glisser la section ClearVue le long du rail, à l'écart de la pièce de retenue.
3. Replacer dans l'ordre inverse.

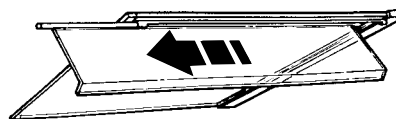
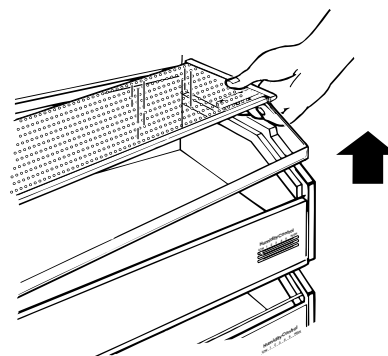
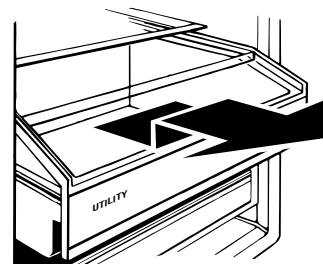

## Oeufrier avec couvercle

L'oeufrier avec couvercle fournit une protection supplémentaire pour garder les oeufs n'importe où à l'intérieur de la section du réfrigérateur. Le contenant ClearVue<sup>MC</sup> vous permet de voir combien d'oeufs vous avez en réserve.

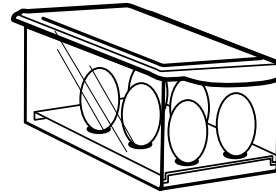

## Casier à vin

Introduire le casier à vin en position en le glissant entre une tablette du réfrigérateur et la paroi du compartiment de réfrigération.

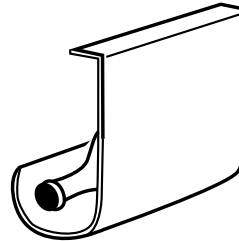

# Caractéristiques du congélateur

## Clayettes du congélateur

Pour les retirer :

1. Soulever la clayette.
2. Tirer la clayette vers l'extérieur.
3. Replacer dans l'ordre inverse.

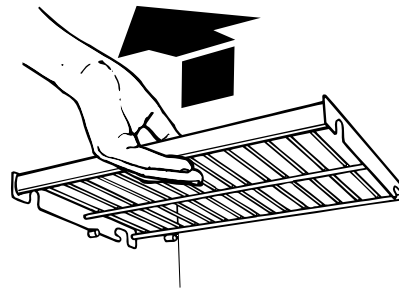

## Paniers coulissants du congélateur

Pour les retirer :

1. Tirer le panier vers l'extérieur jusqu'à la butée.
2. Soulever légèrement le panier et le déplacer vers la gauche.
3. Tirer le panier vers l'avant pour le sortir.

Pour les replacer :

1. Mettre le panier dans les rails de l'étagère et le déplacer vers la gauche.
2. Pousser le panier jusqu'à la butée du côté gauche.
3. Soulever légèrement le côté gauche du panier pour franchir la butée.
4. Pousser le panier vers l'intérieur.

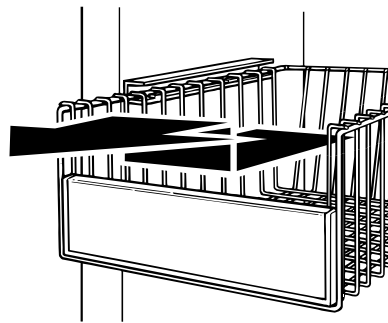

**IMPORTANT** : S'assurer que les deux côtés du panier sont dans les rails de l'étagère, avant d'y placer des aliments.

**Remarque** : Le balconnet fixe dans la porte ne peut pas être enlevé.

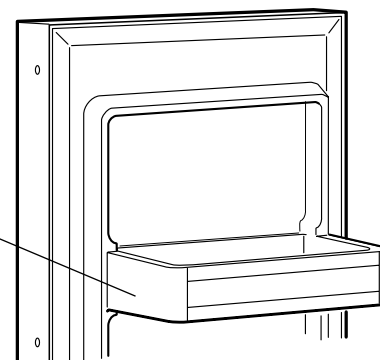

## Utilisation de la machine à glaçons automatique

### Pour mettre la machine à glaçons en marche :

- **Pour les modèles avec distributeur seulement :** Tirer le couvercle de la machine à glaçons et le glisser vers l'arrière.
- Abaisser le levier de la machine à glaçons en position «EN MARCHÉ».

La machine à glaçons se remplit d'eau et commence à former des glaçons. Prévoir 24 heures pour la production de la première quantité de glaçons. La machine à glaçons devrait produire 7 à 9 quantités de glaçons par période de 24 heures dans des conditions normales. **Jeter les trois premières quantités de glaçons.** Après avoir été formés, les glaçons tombent dans le bac à glaçons. Lorsque le bac est plein, le levier de la machine à glaçons se soulève à la position «ARRÊT» (levier relevé).

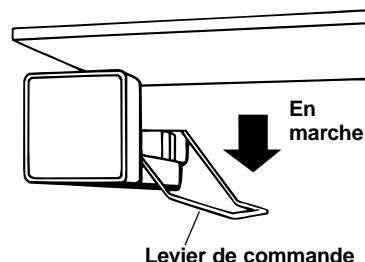

### Pour arrêter la machine à glaçons :

- Soulever le levier de la machine à glaçons pour qu'il s'enclenche en position «ARRÊT».
- Ne pas forcer le levier vers le bas ou vers le haut. Ne rien ranger sur le dessus de la machine à glaçons ou dans le bac à glaçons.

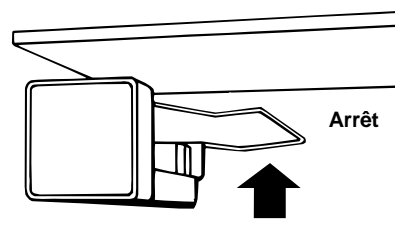

## Solutions aux problèmes de fonctionnement de la machine à glaçons

PROBLÈME	CAUSE/SOLUTION POSSIBLE
<b>Les glaçons en demi-lune sont collés</b>	C'est normal. Ils se séparent facilement. Agiter le bac occasionnellement pour séparer les glaçons.
<b>Fabrication lente des glaçons ou la machine à glaçons ne fonctionne pas</b>	Le levier MARCHÉ/ARRÊT est à la position ARRÊT (soulé). Abaisser le levier à la position MARCHÉ (abaissé). Le congélateur n'est pas assez froid. Régler d'abord les commandes et attendre au moins 24 heures. Voir page 6. Le tube en cuivre est déformé. Vérifier le conduit d'eau.
<b>Arrière-goût ou mauvaise odeur de la glace</b>	On peut observer une coloration de la glace ou noter la présence d'un mauvais goût, après l'exécution de nouveaux raccordements de plomberie. Jeter la glace et en faire d'autre. Les glaçons sont trop vieux. Les jeter et en faire d'autres. Emballage incorrect des aliments dans le congélateur. Voir page 20. Nettoyage nécessaire du bac à glaçons et du congélateur. Voir page 17. L'eau peut contenir des minéraux (comme le soufre). Un filtre peut être requis pour les enlever.
<b>Absence de glaçons</b>	Il n'y a pas d'eau dans le réservoir. Appuyer sur le levier de distribution d'eau et le tenir pendant quelques minutes. Le réservoir se remplit lorsque l'eau coule.

## Retrait du bac de la machine à glaçons

Selon le modèle, le bac de la machine à glaçons contient les quantités suivantes de glace :

36 po - 3,9 kg (8,5 livres)

42 po - 6,1 kg (13,5 livres)

48 po - 8,0 kg (17,6 livres)

Jeter périodiquement les vieux glaçons pour diminuer les chances que leur goût ne soit altéré ou qu'ils ne dégagent une mauvaise odeur. Le bac à glace peut être retiré pour la distribution de grandes quantités de glace ou pour le nettoyage.

**Remarque :** Sur les modèles sans distributeur de glace et d'eau froide, le bac à glaçons ne peut pas être retiré plein de glace si la butée de la porte du congélateur est réglée à une ouverture de 90°.

### Pour retirer le bac à glace :

1. Tirer le couvercle de la machine à glaçons et le glisser vers l'arrière.
2. Soulever le levier de la machine à glaçons pour qu'il s'enclenche en position ARRÊT.

**Pour les modèles avec distributeur :** Lorsque la machine à glaçons est en position ARRÊT, la production de glaçons est interrompue, mais la distribution de glaçons continue lorsque la porte du congélateur est fermée.

3. Soulever l'avant du bac de rangement, puis le retirer.
4. Vider le bac. Au besoin, utiliser de l'eau chaude ou tiède pour faire fondre les glaçons. Ne jamais utiliser un objet pointu pour briser les glaçons dans le bac; cela peut endommager le bac et le mécanisme du distributeur.

### Pour replacer le bac à glace :

1. S'assurer que le bac est poussé jusqu'au fond.
2. Abaisser le levier de la machine à glaçons en position EN MARCHÉ pour faire reprendre la production.
3. Abaisser le couvercle de la machine à glaçons.

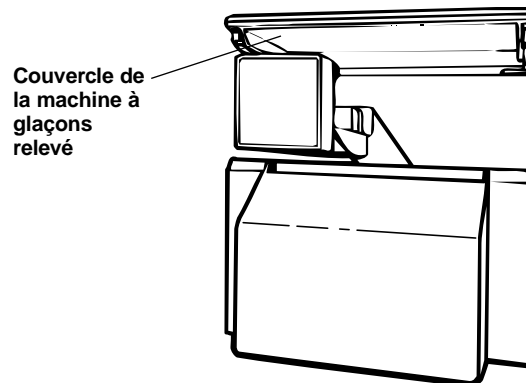
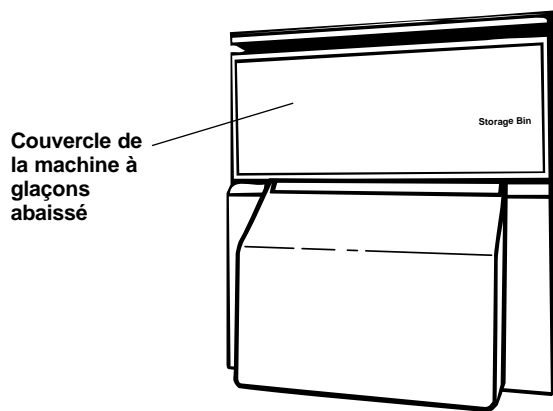

# Utilisation des distributeurs d'eau froide et de glaçons

(modèles KSSP36Q, KSSP42Q, KSSP48Q, KSSS36Q, KSSS42Q, KSSS48Q)

## ⚠ AVERTISSEMENT



### Risque de coupures

Utiliser un verre robuste pour prendre des glaçons ou de l'eau.

Le non-respect de cette instruction peut causer des coupures.

### Le distributeur de glaçons

Les glaçons sont distribués à partir du bac de la machine à glaçons dans le congélateur. Lorsqu'on appuie sur le levier du distributeur, une trappe s'ouvre sur la chute entre le distributeur et le bac à glace. Les glaçons tombent dans la chute. Lorsqu'on relâche le levier du distributeur, on peut entendre un bruit pendant quelques secondes.

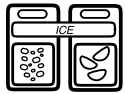

Le réfrigérateur distribue des glaçons en cubes et de la glace broyée. Avant la distribution de la glace, choisir le type de glace préféré. Pour la glace broyée, appuyer sur la touche ICE à gauche ci-dessus.

Pour des glaçons en cubes, appuyer sur la touche ICE à droite ci-dessus.

#### Pour distribuer la glace :

1. Appuyer sur la touche selon le type de glace désiré.
2. Appuyer un verre **robuste** contre le levier de distribution de la glace. Tenir le verre près de l'ouverture de sorte que la glace ne tombe pas hors du verre.
3. Retirer le verre pour arrêter la distribution.

### Le distributeur d'eau froide

**IMPORTANT** : Si le distributeur d'eau cesse de fonctionner, l'eau peut geler dans le conduit d'eau qui apporte l'eau froide au distributeur. Dans ce cas, tourner le réglage de la température du bac à viande FreshChill\* vers « Cold ».

L'eau froide provient d'un réservoir, situé derrière les bacs à légumes. La première fois, prévoir environ 24 heures pour refroidir un plein réservoir d'eau.

**Lorsque le réfrigérateur est branché pour la première fois**, appuyer un verre ou un bocal contre le levier du distributeur d'eau pour faire sortir entre 1,9 à 2,9 L (2 à 3 pintes) d'eau qu'il faudra jeter. L'air s'échappera du système et l'eau rincera le filtre, le réservoir et les tuyaux. La machine à glaçons ne produira pas de glace si le réservoir n'est pas rempli. Si le distributeur n'est pas utilisé régulièrement faire couler assez d'eau chaque semaine pour rafraîchir l'approvisionnement. Accorder un délai de deux à trois heures pour refroidir une nouvelle provision d'eau.

**IMPORTANT** : Le petit plateau situé sous le distributeur a été conçu afin que les **petites** quantités d'eau répandue puissent s'évaporer. Ce plateau ne possède pas de tuyau d'écoulement. Ne pas verser d'eau dans le plateau.

#### Pour distribution de l'eau froide :

1. Appuyer un verre **robuste** contre le levier du distributeur d'eau.
2. Retirer le verre pour arrêter la distribution.

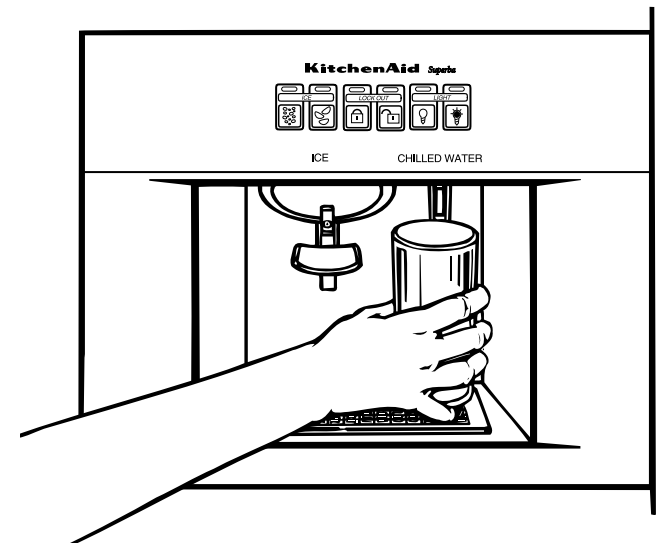
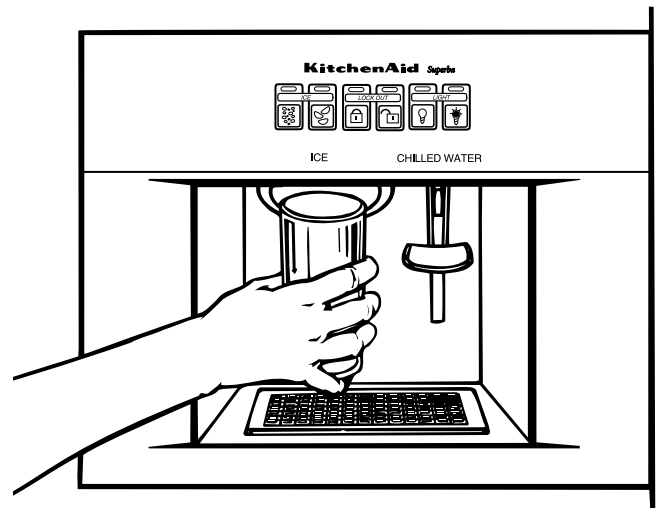

## Conseils sur le fonctionnement du distributeur

PROBLÈME	CAUSE	SOLUTION
<b>Le distributeur ne marche pas</b>	Porte du congélateur ouverte	Fermer la porte du congélateur.
<b>Le distributeur de glaçons ne fonctionne pas</b>	Le bac à glace n'est pas installé comme il faut	S'assurer que le bac est poussé à fond.
	Glaçons non appropriés	<b>N'utiliser que des glaçons en forme de croissants.</b> Secouer le bac de temps en temps pour garder les glaçons séparés et pour augmenter la capacité d'entreposage.
	Le distributeur n'est pas utilisé pendant une longue période, faisant fondre les glaçons	Jeter les vieux glaçons et en faire d'autres.
	On a appuyé trop longtemps sur la barre du distributeur	Attendre trois minutes environ pour que le moteur du distributeur soit réarmé. De grandes quantités de glaçons devraient être enlevées du bac <b>et non pas par le distributeur.</b>
	Le verrouillage a été choisi	Déverrouiller le fonctionnement.
	Pression d'eau trop basse	Contactez la compagnie de service public.
	Utilisation d'un système de filtration d'eau à osmose inverse	Enlever le filtre d'eau du réfrigérateur. Replacer le bouchon du filtre dans la grille. Voir page 16.
	Système de filtration d'eau obstrué ou installé incorrectement	Vérifier les instructions d'installation du filtre d'eau pour s'assurer que le filtre n'est pas obstrué et a été installé correctement.
<b>Mauvais goût ou odeur des glaçons</b>	Les glaçons attirent des odeurs en suspension dans l'air; vieux glaçons	Jeter les vieux glaçons et en faire d'autres; conserver l'excédent de glaçons dans un récipient couvert.
	Qualité de l'eau	Pour les meilleurs résultats, éviter de brancher la machine à glaçons à un système d'adoucissement de l'eau. S'il faut utiliser de l'eau adoucie, s'assurer que l'adoucisseur d'eau est bien entretenu et qu'il fonctionne comme il faut.
	Aliments mal emballés	Bien emballer les aliments dans des matériaux imperméables à l'air et à l'humidité. Voir page 20.
	Le bac à glace et le congélateur peuvent avoir besoin d'être nettoyés	Nettoyer le congélateur et le bac à glace. Voir «Nettoyage du réfrigérateur» à la page 17 pour les instructions.
	Canalisation à la machine à glaçons	Suivre les instructions d'installation pour le branchement approprié de l'alimentation en eau de la machine à glaçons.
	Machine à glaçons neuve	Les premières quantités de glaçons provenant d'une machine à glaçons neuve peuvent avoir un goût altéré. Jeter ces glaçons et en faire de nouveaux.

## Système de filtration d'eau et de surveillance

### Témoin lumineux du système de filtration d'eau

Le témoin lumineux du système de filtration d'eau signale à l'utilisateur le besoin de changement de la cartouche de filtration; il est situé au sommet du compartiment de réfrigération. La couleur du témoin passera de vert à jaune, ce qui indique qu'il devient nécessaire de changer la cartouche de filtration d'eau (capacité de filtration épuisé à 90 %). On recommande de changer les cartouches de filtration lorsque le témoin devient rouge, OU lorsque le débit du distributeur d'eau ou d'alimentation de la machine à glaçons diminue sensiblement. (Voir « Changement de la cartouche de filtration » ci-dessous.)

**REMARQUE : Ne pas utiliser avec de l'eau microbiologiquement dangereuse ou de qualité inconnue sans une désinfection adéquate avant ou après le fonctionnement du système.**

Après un changement de la cartouche de filtration d'eau, il suffit d'appuyer 5 fois sur le bouton d'allumage de la lampe pour régler le témoin lumineux du filtre d'eau. Le témoin lumineux passera de rouge à vert lorsque le système est réglé de nouveau.

### Changement de la cartouche de filtration d'eau

Le filtre à eau est situé sous la porte du compartiment de réfrigération.

1. Identifier le bouchon de la cartouche de filtration d'eau dans la grille de la base avant, sous la porte du compartiment de réfrigération. Retourner le bouchon dans le sens antihoraire pour le placer verticalement et extraire le bouchon et la cartouche de filtration à travers la grille de la base.

**REMARQUE :** Il y aura de l'eau dans la cartouche. Un peu d'eau peut s'écouler.

2. Enlever le bouchon de la cartouche (extraction par coulissement vers le côté droit ou le côté gauche). **NE PAS JETER LE BOUCHON.**
3. Retirer la cartouche neuve de son emballage et enlever les matériaux de protection des joints toriques.
4. Placer le bouchon sur la cartouche neuve – voir l'illustration.

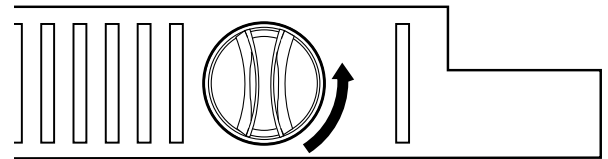
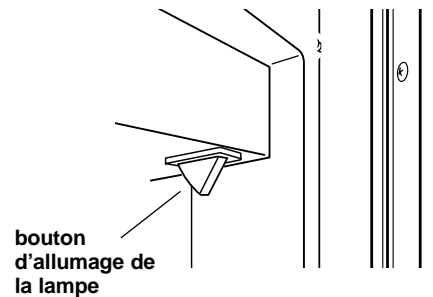

1.

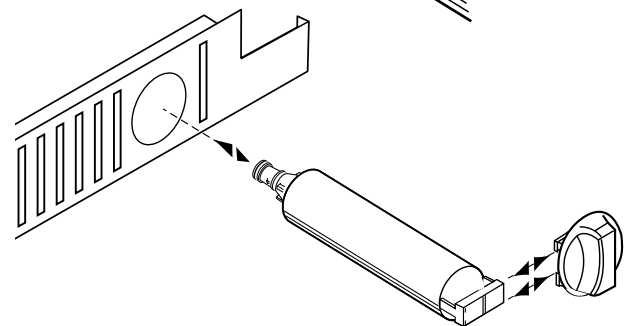
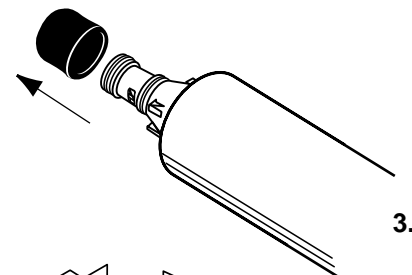
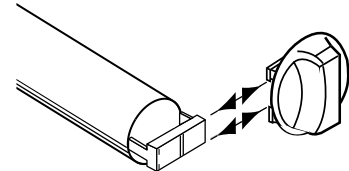

## Système de filtration d'eau et de surveillance (suite)

5. Alors que le bouchon de la cartouche est placé verticalement, introduire la cartouche neuve dans la grille de la base jusqu'à la position de butée. Faire tourner le bouchon de la cartouche dans le sens horaire pour le placer horizontalement.
6. FAIRE COULER L'EAU AU NIVEAU DU DISTRIBUTEUR JUSQU'À CE QUE L'EAU S'ÉCOULE CLAIRE (environ 2-3 gallons ou pendant 6-7 minutes). Ceci permettra d'évacuer l'air du système et de le rincer. Un écoulement de rinçage additionnel peut être nécessaire dans certaines habitations.

**REMARQUE :** La présence d'air dans le circuit peut affecter l'écoulement de l'eau.

## Utilisation du distributeur sans un filtre à eau

On peut utiliser le distributeur d'eau sans une cartouche de filtration de l'eau. Dans ce cas, conserver le bouchon de la cartouche dans la grille de la base pour réutilisation ultérieure.

1. Retirer la cartouche de filtration (voir « Changement de la cartouche de filtration d'eau » dans cette section). Séparer le bouchon de la cartouche de filtration. **NE PAS JETER LE BOUCHON.**
2. Orienter le bouchon verticalement pour l'insérer dans la grille de la base jusqu'à la butée.
3. Faire pivoter le bouchon de la cartouche pour le placer horizontalement.

**REMARQUE :** Le bouchon de la cartouche de filtration peut ne pas être en affleurement avec la grille de la base.

## Commande de filtres

Pour commander des cartouches de filtre, composer le 1-800-253-1301; demander le produit n° 4392857, ou contacter votre marchand KitchenAid autorisé.

## Grille de la base

### Enlèvement :

1. Ôter une vis à chaque extrémité de la grille de la base.
2. Retirer la grille de la base.
3. Pour le remplacement, procéder dans l'ordre inverse.

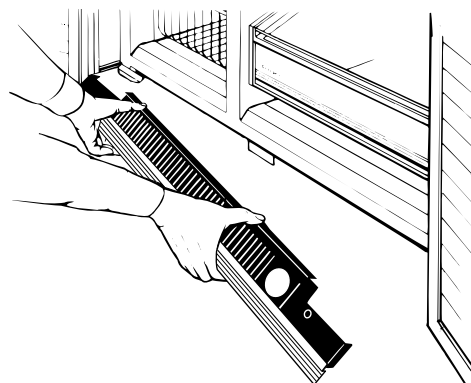
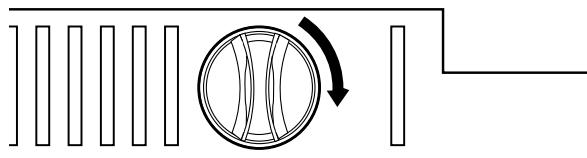
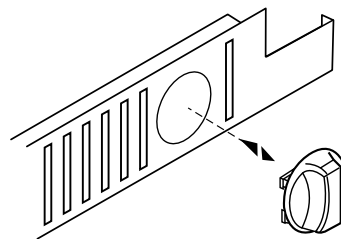
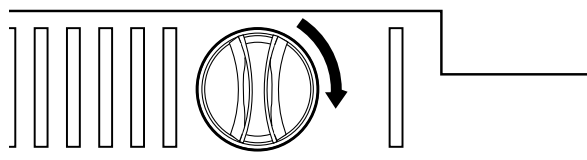



## Plateau de dégivrage

Le plateau de dégivrage est situé derrière la grille de la base, du côté gauche du réfrigérateur.

### Pour le retirer :

1. Mettre l'interrupteur en position ARRÊT (OFF). (Voir les instructions à la page 5.)
2. Retirer la grille de la base.
3. Repérer la patte de retenue (A) située sous le réfrigérateur.
4. Pousser la patte vers le haut tout en tirant le plateau directement vers l'extérieur.
5. Nettoyer le plateau. (Voir les instructions à la page 17.)

### Pour le replacer :

1. Placer le rebord du plateau à environ 17,8 cm (7 po) du côté gauche du réfrigérateur.
2. Remettre le plateau en place en le faisant glisser le long des coulisses latérales, jusqu'à ce qu'un déclic se fasse entendre.
3. Replacer la grille de la base.
4. Mettre l'interrupteur en position EN MARCHÉ (ON).

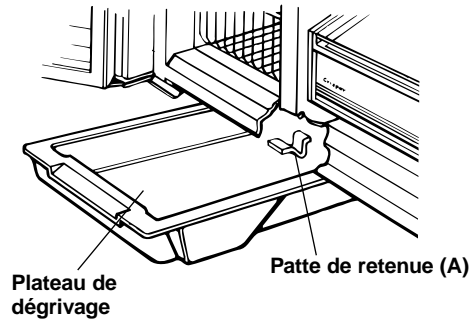

## Ampoules

### Ampoules derrière les commandes du réfrigérateur et du congélateur:

1. Débrancher la source de courant électrique au réfrigérateur ou fermer l'interrupteur.
2. Saisir l'ampoule située derrière le panneau de commandes.
3. Dévisser l'ampoule et la remplacer par une ampoule tubulaire incandescente de 40 watts à culot moyen.
4. Rebrancher la source de courant électrique ou rallumer l'interrupteur.

### Ampoule sous le bac à glaçons :

1. Débrancher la source de courant électrique ou fermer l'interrupteur.
2. Retirer le protège-ampoule.
3. Dévisser l'ampoule et la remplacer par une ampoule tubulaire incandescente de 40 watts à culot moyen.
4. Remettre le protège-ampoule en place.
5. Rebrancher la source de courant électrique ou rallumer l'interrupteur.

### Ampoule du distributeur : (modèles avec distributeur)

1. Débrancher la source de courant électrique ou fermer l'interrupteur.
2. Dévisser l'ampoule située dans la partie supérieure du distributeur.
3. Remplacer l'ampoule par une ampoule de 10 watts à haut rendement.
4. Rebrancher la source de courant électrique ou rallumer l'interrupteur.

**IMPORTANT :** S'assurer que le commutateur marche/arrêt est remis en position EN MARCHÉ (ON) après avoir changé une ampoule.

## Les bruits de l'appareil

Votre nouveau réfrigérateur peut faire des bruits différents de ceux de votre ancien appareil. Comme les bruits sont nouveaux pour vous, il se peut que vous ayez des questions. La plupart des nouveaux bruits sont normaux. Des surfaces dures comme le plancher, les murs et les

armoires peuvent faire paraître les bruits plus forts qu'en réalité. Le tableau suivant décrit les genres de bruits qui peuvent être nouveaux pour vous et leur origine. Les nouveaux concepts des produits peuvent causer des bruits qui ne vous sont pas familiers.

<b>BRUITS/OBSERVATIONS</b>	<b>CAUSES</b>
<b>Ronflement ou sifflement</b>	Le moteur du ventilateur du réfrigérateur et la circulation d'air en action.
<b>Claquements</b>	Le thermostat fait un déclic net lorsque le réfrigérateur cesse de fonctionner. Il fait également un bruit lorsque le réfrigérateur se met en marche. La minuterie du système de dégivrage fait un déclic lorsque le cycle de dégivrage commence et s'arrête.
<b>Bruits du distributeur de glaçons</b> • eau qui dégoutte • cliquetis des glaçons	On peut entendre un bourdonnement provenant de la vanne d'eau, de l'eau qui dégoutte et le cliquetis des glaçons qui tombent dans le bac.
<b>Bruits de fonctionnement</b>	Le compresseur à grand rendement et le moteur fonctionneront plus longtemps que ceux des anciens modèles. Il se peut que le ventilateur interne se mette en marche lorsque le compresseur est arrêté.
<b>Eau qui coule/bruits d'eau</b>	Durant le cycle de dégivrage, le réfrigérateur ne fonctionnera pas. L'eau qui dégoutte provient de l'accumulation de givre sur le serpentin du congélateur. Ce givre fond et s'écoule dans le plateau de dégivrage. Lorsque le réfrigérateur arrête de fonctionner, vous entendrez peut-être un bruit de gargouillement dans la tuyauterie pendant quelques minutes.
<b>Air chaud s'échappant du panneau de ventilation supérieur et de la grille de la base</b>	Vous sentirez peut-être de l'air qui s'échappe derrière le panneau de ventilation supérieur et de la grille de la base lorsque fonctionne le réfrigérateur. C'est tout à fait normal.

## Economie d'énergie

Vous pouvez aider votre réfrigérateur à utiliser moins d'électricité.

- Nettoyer périodiquement les serpentins de condensation.
- Ouvrir les portes le moins souvent possible. Ranger les aliments de façon à ce que vous n'ayez pas besoin de chercher ce que vous désirez. Sortir tous les articles dont on a besoin en même temps. Fermer la porte dès que les aliments sont sortis.
- Remplir le réfrigérateur, mais ne pas le surcharger pour ne pas bloquer la circulation d'air.
- C'est un gaspillage d'électricité de régler le réfrigérateur et le congélateur à des températures plus froides que nécessaires. Si la crème glacée est ferme dans le congélateur et les boissons sont aussi froides dans le réfrigérateur que le désire votre famille, c'est suffisant.

# ENTRETIEN DU RÉFRIGÉRATEUR

Ce réfrigérateur a été conçu et construit pour offrir de nombreuses années de service fiable. L'utilisateur peut cependant faire certaines choses pour en augmenter la longévité. Cette section décrit comment nettoyer le

réfrigérateur, et ce qu'il faut faire avant une période de vacances, avant un déménagement, ou à l'occasion d'une interruption du courant électrique.

## Nettoyage du réfrigérateur



Les compartiments réfrigérateur et congélateur se dégivrent automatiquement. Tous deux doivent cependant être nettoyés environ une fois par mois, afin de prévenir l'accumulation d'odeurs. Essuyer immédiatement les produits renversés.

Avant le nettoyage, déconnecter le réfrigérateur du courant électrique en appuyant sur l'interrupteur MARCHE/ARRÊT en le mettant à la position ARRÊT. Puis, retirer toutes les pièces amovibles et les nettoyer conformément aux instructions suivantes. Pour remettre le réfrigérateur en marche, appuyer sur l'interrupteur marche/arrêt et le mettre en position EN MARCHE (ON).

**⚠ AVERTISSEMENT**



**Risque d'explosion**

**Utiliser un produit de nettoyage ininflammable. Le non-respect de cette instruction peut causer un décès, une explosion ou un incendie.**

PROBLÈME	MATÉRIEL À UTILISER	MÉTHODE DE NETTOYAGE
<b>Pièces amovibles</b> (clayettes, bac à légumes, etc.)	Éponge ou chiffon avec détergent doux et eau tiède	Laver à la main, rincer et sécher à fond.
<b>Extérieur</b>	Éponge, chiffon ou essuie-tout en papier avec détergent doux, eau tiède et cire pour appareil électroménager (ou cire en pâte de qualité pour automobile)	Laver l'extérieur du réfrigérateur. Ne pas utiliser de nettoyeurs durs ou abrasifs. Rincer et sécher à fond. Cirer les surfaces métalliques peintes au moins deux fois par an. Appliquer la cire avec un chiffon doux et propre. <b>Le cirage des surfaces métalliques peintes les protège contre la rouille. Ne pas utiliser de cire sur les pièces en plastique.</b>
<b>Parois intérieures</b> (le congélateur doit être assez tiède pour que le chiffon n'adhère pas)	Éponge, chiffon doux ou essuie-tout en papier avec bicarbonate de soude ou détergent doux et eau tiède	Laver avec de l'eau tiède et : • du détergent doux ou • du bicarbonate de soude (26 g [2 cuillères à soupe] ajoutés à 0,95 L [1 pinte] d'eau). Rincer et sécher à fond.
<b>Garnitures et joints des portes</b>	Éponge, chiffon doux ou essuie-tout en papier avec détergent doux et eau tiède	Laver, essuyer et sécher à fond. <b>NE PAS UTILISER de cires nettoyantes, de détergents concentrés, d'eau de Javel ni de nettoyeurs contenant du pétrole, sur des pièces en plastique.</b>
<b>Pièces en plastique</b> (couvercles et panneaux)	Éponge douce et propre ou chiffon doux et propre avec détergent doux et eau tiède	Laver, essuyer et sécher à fond. <b>NE PAS UTILISER d'essuie-tout en papier, de nettoyeurs pour vitres, de produits à récuser ni de solvants inflammables, car ils risquent d'égratigner ou d'endommager le matériel. Voir «Importantes Instructions de Sécurité» à la page 3.</b>
<b>Plateau de dégivrage</b>	Éponge ou chiffon avec détergent doux et eau tiède	Appuyer sur la touche de mise en marche/arrêt (ON/OFF) pour la positionner à la position d'arrêt (OFF). Retirer la grille de la base. Voir page 16. Retirer le plateau de dégivrage, que l'on peut atteindre par la petite ouverture sur le côté droit. Voir page 17. Laver, rincer et sécher à fond.

<b>Plateau de dégivrage</b> (suite)	Éponge ou chiffon avec détergent doux et eau tiède	Réinstaller le plateau de dégivrage. Veiller à bien l'enfoncer complètement dans l'ouverture. Réinstaller la grille de la base. Appuyer sur la touche de mise en marche/arrêt (ON/OFF) pour la positionner à la position de mise en marche (ON).
<b>Portes et grille en acier inoxydable</b>	Nettoyant pour acier inoxydable	Essuyer avec un chiffon doux.
<b>Serpentins du condenseur</b>	Accessoire étroit et long de l'aspirateur	Retirer le panneau de ventilation supérieur (Voir la page 5). Nettoyer les serpentins lorsqu'ils sont sales ou poussiéreux. Il se peut que les serpentins aient besoin d'être nettoyés tous les deux mois. Réinstaller le panneau de ventilation supérieur.
<b>Grille de la base</b>	Accessoire brosse de l'aspirateur	Nettoyer la grille de la base avec l'aspirateur.
<b>Acier inoxydable</b>	Un nettoyant professionnel d'acier inoxydable	Suivre le mode d'emploi inclus avec le nettoyant.

## Entretien avant les vacances ou lors d'un déménagement

### Courtes vacances

Si vous vous absentez pendant moins de quatre semaines, suivre ces conseils pour préparer votre réfrigérateur avant d'aller en vacances.

1. Consommer tous les aliments périssables et congeler les autres articles.

### Longues vacances

Si vous vous absentez pendant un mois ou plus, suivre les étapes suivantes pour préparer votre réfrigérateur.

1. Enlever tous les aliments du réfrigérateur.
2. Si votre réfrigérateur a une machine à glaçons automatique :
  - Fermer l'approvisionnement d'eau à la machine à glaçons au moins une journée à l'avance.
  - Lorsque la dernière quantité de glaçons est déposée, arrêter la machine à glaçons et s'assurer que tous les glaçons sont distribués hors du mécanisme de la machine à glaçons.

### Déménagement

Si le réfrigérateur doit être déménagé, communiquer avec le dépositaire chez qui vous avez acheté le réfrigérateur

2. Si votre réfrigérateur a une machine à glaçons automatique :
    - Soulever le bras de commande à glaçons à la position OFF (élevée).
    - Fermer l'approvisionnement d'eau à la machine à glaçons.
  3. Vider le bac à glaçons.
  3. Débrancher le réfrigérateur de la prise.
  4. Bien nettoyer, essuyer et sécher le plateau.
  5. À l'aide de ruban adhésif, fixer des blocs de caoutchouc ou de bois à la partie supérieure de chaque porte de façon à ce qu'elles soient suffisamment ouvertes pour permettre la circulation de l'air à l'intérieur, afin d'éviter l'accumulation d'odeurs ou de moisissure.
- ou avec le bureau de service d'entretien autorisé KitchenAid de votre région.

## Pannes de courant

En cas de panne de courant, téléphoner à la compagnie d'électricité pour s'enquérir de la durée de la panne.

1. Si le service doit être interrompu durant 24 heures ou moins, **garder fermées les deux portes**. Ceci permettra d'éviter que les aliments dégèlent.
2. Si le service doit être interrompu durant plus de 24 heures :
  - (a) Retirer tous les aliments congelés et les déposer dans un entrepôt frigorifique.

### OU

(b) Placer 900 g (2 lb) de neige carbonique dans le congélateur pour chaque pied cube (28 litres) par d'espace de congélation. Cela permettra de garder les aliments congelés durant deux à quatre jours. Porter des gants pour protéger les mains contre les morsures de la neige.

### OU

(c) S'il n'y a pas d'entrepôt frigorifique ni de neige carbonique, consommer ou mettre immédiatement en conserve les aliments périssables.

**À NOTER :** Un congélateur plein restera froid plus longtemps qu'un congélateur partiellement rempli. Un congélateur plein de viandes demeure froid plus longtemps qu'un congélateur rempli de pains et de pâtisseries. Si les aliments contiennent des cristaux de glace, ils peuvent être remis à congeler sans danger même si la qualité et la saveur risquent d'être affectées.

Si les aliments semblent de piètre qualité ou douteux, les jeter.

#### Questions?

Composer notre numéro de téléphone du Centre d'assistance aux consommateurs, 1-800-235-0665 de partout aux États-Unis ou au Canada.

# GUIDE DE CONSERVATION DES ALIMENTS

Il existe une façon correcte d'emballer et de conserver les aliments au réfrigérateur ou au congélateur. Pour garder

les aliments plus frais, plus longtemps, prendre le temps d'étudier ces étapes recommandées.

## Conservation des aliments frais

### Conservation des aliments frais (suite)

Les aliments placés au réfrigérateur doivent être enveloppés ou gardés dans un emballage hermétique et à l'épreuve de l'humidité. Cette méthode empêche l'odeur et le goût des aliments de se répandre dans tout le réfrigérateur. Pour des produits datés, vérifier les dates indiquées pour s'assurer de la fraîcheur des aliments.

#### Beurre ou margarine

Garder le beurre entamé dans un beurrier muni d'un couvercle ou dans le balconnet fermé. Envelopper les quantités excessives dans un emballage pour congélateur et faire congeler.

#### Fromage

Le conserver dans son emballage original jusqu'à l'emploi. Une fois le paquet ouvert, réemballer hermétiquement le fromage dans une pellicule en plastique ou du papier d'aluminium.

#### Lait

Essuyer les contenants. Pour qu'il se conserve mieux, placer le lait sur une tablette intérieure.

#### Oeufs

Conserver sans les laver dans le carton original sur une tablette intérieure. Dans certains modèles, un oeufrier est fourni.

#### Fruits

Laver, laisser sécher et mettre au réfrigérateur dans un sac en plastique ou le bac à légumes. Ne pas laver ni équeuter les petits fruits avant le moment de leur utilisation. Les trier et les conserver dans l'emballage du magasin, dans le bac à légumes ou les conserver sur une tablette du réfrigérateur dans un sac fermé en papier sans être serré.

#### Légumes à feuilles

Retirer l'emballage original et éliminer les taches jaunes ou décolorées. Laver à l'eau froide et égoutter. Placer dans un sac ou un contenant en plastique et ranger dans le bac à légumes.

#### Légumes à pelure

(carottes, poivrons)

Ranger dans des sacs en plastique ou un contenant en plastique et garder dans le bac à légumes .

#### Poisson

Le poisson et les fruits de mer frais doivent être consommés le jour même de l'achat.

#### Viande

La plupart des viandes peuvent être conservées dans leur emballage original tant que cet emballage est hermétique et à l'épreuve de l'humidité. Emballer de nouveau si nécessaire. Voir le tableau suivant pour les périodes de conservation. Si la viande doit être conservée durant une période plus longue, suivre les instructions relatives à la congélation.

Poulet.....	1 à 2 jours
Bacon .....	5 à 7 jours
Boeuf haché .....	1 à 2 jours
Charcuterie .....	3 à 5 jours
Steaks/rôtis .....	3 à 5 jours
Abats .....	1 à 2 jours
Viandes traitées .....	7 à 10 jours

#### Restes

Couvrir les restes avec de la pellicule en plastique ou du papier d'aluminium. Il est aussi convenable d'utiliser des contenants en plastique à couvercle hermétique.

**REMARQUE :** Garder une boîte de bicarbonate de soude ouverte pour maintenir une odeur de fraîcheur dans votre réfrigérateur.

# Conservation des aliments congelés

La section du congélateur est conçue pour conserver les aliments surgelés commerciaux et pour faire congeler les aliments à la maison.

**REMARQUE :** Pour d'autres renseignements au sujet de la préparation des aliments pour la congélation, consulter un guide de congélation ou un livre de recettes fiable.

## Emballage

Le secret d'une congélation efficace réside dans l'emballage. Il doit être fermé et scellé de façon à prévenir la pénétration et l'évacuation de l'air ou de l'humidité. Toute autre méthode d'emballage risque d'entraîner la propagation de saveurs et d'odeurs dans tout le réfrigérateur et l'assèchement des aliments congelés.

### Emballage recommandé :

- Contenants rigides en plastique avec couvercles hermétiques
- Bocaux de conserves/congélation à bords droits
- Papier d'aluminium résistant
- Papier recouvert de plastique
- Emballages en plastique étanches (faits d'une pellicule saran)
- Sacs en plastique autohermétiques spécifiés pour congélateur

Suivre les instructions de l'emballage ou du contenant pour les méthodes de congélation appropriées.

### Ne pas utiliser :

- Emballages pour pain
- Contenants en plastique autres qu'en polyéthylène
- Contenants sans couvercles hermétiques
- Papier paraffiné ou emballage de congélateur enduit de cire
- Emballage mince semi-perméable

## Congélation

Ne pas prévoir que votre congélateur congèle rapidement une grande quantité d'aliments. Veiller à ce que la quantité d'aliments ne prenne pas plus de 24 heures à congeler (au plus 907 à 1350 g par litre [2 à 3 lb d'aliments par pied cube]). Laisser assez d'espace pour permettre la circulation d'air entre les emballages. S'assurer aussi de laisser assez d'espace à l'avant pour que la porte ferme hermétiquement.

Les périodes de conservation varieront selon la qualité et le type des aliments, le type d'emballage ou de pellicule utilisée (hermétique et à l'épreuve de l'humidité) et la température d'entreposage.

Les cristaux de glace à l'intérieur d'un emballage scellé sont normaux. Ces cristaux signifient simplement que l'humidité dans les aliments et l'air à l'intérieur de l'emballage se sont condensés en créant des cristaux de glace.

**REMARQUE :** Laisser les aliments chauds refroidir à la température ambiante pendant 30 minutes, ensuite les emballer et les congeler. Le refroidissement des aliments chauds avant la congélation fera économiser de l'énergie.

# GUIDE DE DÉPANNAGE

Vous pouvez résoudre de nombreux problèmes communs des réfrigérateurs, ce qui vous économise le coût possible d'un appel de service. Essayez les suggestions ci-dessous pour voir si vous pouvez résoudre votre

problème sans aide de l'extérieur. Si les suggestions ne fonctionnent pas, veuillez appeler le Centre d'assistance aux consommateurs KitchenAid.

## Le réfrigérateur ne fonctionne pas

Vérifier si ...	Alors ...
Le cordon du courant électrique est débranché.	Brancher fermement le cordon du courant électrique dans une prise de courant active avec tension appropriée.
Un fusible a sauté ou le disjoncteur s'est déclenché.	Remplacer le fusible ou enclencher de nouveau le disjoncteur.
Le réglage du réfrigérateur est à la position OFF (arrêt).	Voir «Réglage des commandes de température».
Le réfrigérateur se dégivre.	Vérifier de nouveau pour voir si le réfrigérateur fonctionne au bout de 30 minutes. Le réfrigérateur fera régulièrement un programme automatique de dégivrage.  S'il ne fonctionne pas encore après avoir vérifié ce qui précède, téléphoner au Centre d'assistance aux consommateurs.

## Les ampoules n'éclairent pas

Vérifier si ...	Alors ...
Le cordon du courant électrique est débranché.	Brancher fermement le cordon du courant électrique dans une prise de courant active avec tension appropriée.
Un fusible a sauté ou le disjoncteur s'est déclenché.	Remplacer le fusible ou enclencher de nouveau le disjoncteur.
Une ampoule d'éclairage est dégagée dans la douille.	Tourner le réglage du réfrigérateur à OFF (arrêt). Débrancher le réfrigérateur de la source de courant électrique. Enlever délicatement l'ampoule et la réinsérer. Ensuite rebrancher le réfrigérateur à la source de courant électrique et faire de nouveau le réglage du réfrigérateur.
Une ampoule est grillée.	Remplacer par une ampoule d'appareil électroménager de tension, de grosseur et de forme similaires. Voir «Remplacement des ampoules d'éclairage».

## Le plateau de dégivrage contient de l'eau

Vérifier si ...	Alors ...
Le réfrigérateur se dégivre.	L'eau s'évaporerait. C'est normal pour l'eau de dégoutter dans le plateau de dégivrage.
Le réfrigérateur est plus humide que normalement.	Prévoir que l'eau dans le plateau de dégivrage prenne plus de temps à s'évaporer. Ceci est normal lorsqu'il fait chaud ou humide.
L'eau dans le plateau de dégivrage déborde.	Vérifier pour s'assurer que le réfrigérateur est de niveau (voir «Nivellement»). Si le plateau déborde encore, il existe probablement une anomalie avec le réfrigérateur. Téléphoner au Centre d'assistance aux consommateurs.

## Le moteur semble fonctionner excessivement

Vérifier si ...	Alors ...
La température ambiante est plus chaude que normalement.	Prévoir que le moteur fonctionnera plus longtemps dans des conditions de chaleur. Aux températures ambiantes normales, prévoir que le moteur fonctionnera environ 40% à 80% du temps. Dans des conditions plus chaudes, prévoir un fonctionnement encore plus fréquent.
Une grande quantité d'aliments vient d'être ajoutée au réfrigérateur.	L'addition d'une grande quantité d'aliments réchauffe le réfrigérateur. Il est normal que le moteur fonctionne plus longtemps afin de refroidir de nouveau le réfrigérateur. Voir la section «Conservation des aliments».
La porte est fréquemment ouverte.	Prévoir que le moteur fonctionnera plus longtemps dans ce cas. Afin de conserver l'énergie, essayer de sortir tout ce dont vous avez besoin du réfrigérateur à la fois, garder les aliments organisés de sorte qu'ils sont faciles à trouver et fermer la porte dès que les aliments sont enlevés.
Les réglages ne sont pas faits correctement pour les conditions ambiantes.	Voir la section «Réglage des commandes de température».
Les portes ne sont pas complètement fermées.	Pousser les portes pour qu'elles soient bien fermées. Si les portes ne ferment pas complètement, voir «Les portes ne se ferment pas complètement» plus loin dans cette section.
La grille de la base est sale ou bloquée.	Cette situation empêche la circulation de l'air et fait travailler davantage le moteur. Enlever la grille et la nettoyer.
Les serpentins du condenseur sont sales.	Cette situation empêche le transfert de l'air et fait travailler davantage le moteur. Nettoyer les serpentins du condenseur. Voir la section «Nettoyage du réfrigérateur».
Les joints des portes ne sont pas scellés complètement autour de l'ouverture.	Contactez une personne qualifiée ou un technicien.
	Si le problème n'est pas attribuable à l'une des situations ci-dessus, rappelez-vous que votre nouveau réfrigérateur fonctionnera plus longtemps que votre ancien appareil, du fait de son moteur très efficace.



## Le réfrigérateur semble faire trop de bruit

Vérifier si ...	Alors ...
Certains sons et bruits sont communs pour les réfrigérateurs neufs.	Voir la section «Les bruits de l'appareil».

## La machine à glaçons ne produit pas de glaçons

Vérifier si ...	Alors ...
La température du congélateur n'est pas assez froide pour produire des glaçons	Voir la section «Réglages des commandes de température».
Le levier de la machine à glaçons est en position «OFF» (élevée).	Abaisser le bras à la position «ON» (abaissée). Voir la section «Utilisation de la machine à glaçons automatique».
Le robinet de la canalisation d'eau reliée au réfrigérateur n'est pas ouvert.	Ouvrir le robinet d'eau.
Un glaçon est coincé dans le bras éjecteur.	Enlever le glaçon du bras éjecteur avec un ustensile en plastique. Voir «Utilisation de la machine à glaçons».
Le moule de la machine à glaçons n'a pas d'eau ou aucun glaçon n'a été produit.	Vérifier pour voir si le réfrigérateur a été branché à la canalisation d'eau de la maison, et si le robinet de la canalisation est ouvert.
	Si cette situation n'est pas attribuable à ce qui précède, il peut exister un problème avec la canalisation d'eau. Contacter le Centre d'assistance aux consommateurs.

## La machine à glaçons produit trop peu de glaçons

Vérifier si ...	Alors ...
La machine à glaçons vient juste d'être installée.	Attendre 72 heures pour le commencement de la production complète de glaçons. Une fois que le réfrigérateur est refroidi, la machine à glaçons devrait commencer à produire de 56 à 72 glaçons à toutes les 24 heures.
Une grande quantité de glaçons vient d'être enlevée.	Attendre 24 heures pour que la machine à glaçons produise plus de glaçons.
Les réglages ne sont pas faits correctement.	Voir la section «Réglage des commandes de température».
Le robinet d'eau n'est pas complètement ouvert.	Tourner complètement le robinet à la position ouverte. Voir la section «Utilisation de la machine à glaçons automatique».
Un filtre à eau est installé sur le réfrigérateur. Ce filtre peut être obstrué ou installé incorrectement.	Vérifier d'abord les instructions d'installation du filtre pour s'assurer que le filtre a été installé correctement et qu'il n'est pas obstrué. Si l'installation ou l'obstruction n'est pas le problème, téléphoner à un technicien qualifié.

## Mauvais goût ou odeur des glaçons

Vérifier si ...	Alors ...
Les raccords de plomberie sont neufs et causent une décoloration et une mauvaise saveur des glaçons.	Jeter les premières quantités de glaçons.
Les glaçons ont été gardés trop longtemps.	Jeter les vieux glaçons et en faire une nouvelle provision.
Les aliments dans le congélateur n'ont pas été bien emballés.	Voir la section «Conservation des aliments congelés».
Le congélateur et le bac à glaçons ont besoin d'être nettoyés.	Voir la section «Nettoyage du réfrigérateur».
L'eau contient des minéraux (tels que le soufre).	L'installation d'un filtre peut être requise afin d'enlever les minéraux.

## La cloison au centre entre les deux sections est tiède

Vérifier si ...	Alors ...
Les serpentins du condenseur ou la grille de la base sont sales ou obstrués.	Nettoyer en consultant la section «Nettoyage du réfrigérateur».
Le moteur a cessé de fonctionner.	Voir «Le réfrigérateur ne fonctionne pas» à une section plus loin.  <b>REMARQUE</b> : La température du réfrigérateur peut passer de tiède à chaude.  Si la cause n'est pas attribuable à ce qui précède, la chaleur est probablement attribuable à l'opération normale du réglage automatique de l'humidité à l'extérieur. S'il existe encore une inquiétude à ce sujet, téléphoner au Centre d'assistance aux consommateurs.

## La température est trop tiède

Vérifier si ...	Alors ...
La(les) porte(s) est(sont) souvent ouverte(s).	Prévoir que le réfrigérateur deviendra tiède dans ces cas. Pour garder le réfrigérateur froid, essayer de retirer rapidement tout ce dont vous avez besoin du réfrigérateur, garder les aliments rangés de sorte qu'il soit facile de les trouver et fermer la porte dès que les aliments sont retirés.
Une grande quantité d'aliments vient d'être ajoutée au réfrigérateur ou au congélateur.	L'addition d'une grande quantité d'aliments réchauffe le réfrigérateur. Plusieurs heures peuvent être nécessaires pour que le réfrigérateur revienne à la température normale.
Les réglages ne sont pas faits correctement pour les conditions ambiantes.	Voir la section «Réglage des commandes de température».

## Il existe une accumulation d'humidité à l'intérieur

Vérifier si ...	Alors ...
La porte est fréquemment ouverte.	Pour éviter l'accumulation d'humidité, essayer de retirer rapidement tout ce dont vous avez besoin du réfrigérateur, garder les aliments rangés de sorte qu'il soit facile de les trouver, et fermer la porte dès que les aliments sont retirés. (Lorsque la porte est ouverte, l'humidité de l'air extérieur pénètre dans le réfrigérateur. Le plus souvent la porte est ouverte, le plus rapidement l'humidité s'accumule, surtout lorsque la pièce elle-même est très humide.)
La pièce est humide.	Il est normal pour l'humidité de s'accumuler à l'intérieur du réfrigérateur lorsque l'air de l'extérieur est humide.
Les aliments ne sont pas correctement emballés.	Vérifier que tous les aliments sont bien emballés. Si nécessaire, emballer de nouveau les aliments d'après les directives à la section «Guide de conservation des aliments». Essuyer les contenants humides d'aliments avant de les placer au réfrigérateur.
Les réglages ne sont pas correctement faits pour les conditions ambiantes.	Voir la section «Réglage des commandes de température».
Un programme autodégivreur a été complété.	Il est normal que des gouttelettes se forment sur la paroi arrière après que le réfrigérateur se dégivre de lui-même.

## Les portes ne se ferment pas complètement

Vérifier si ...	Alors ...
Les emballages des aliments empêchent la porte de fermer.	Réorganiser les contenants de sorte qu'ils soient plus rapprochés et prennent moins d'espace.
Le bac à glaçons n'est pas en bonne position.	Pousser le bac à glaçons jusqu'au fond.
Les plats, tablettes, bacs ou paniers ne sont pas en bonne position.	Placer tous les plats, tablettes, bacs et paniers à leur position correcte.
Les joints sont sales.	Nettoyer les joints d'après les instructions à la section «Entretien du réfrigérateur».
Les portes ont été enlevées durant l'installation de l'appareil et n'ont pas été bien réinstallées.	Enlever et replacer les portes ou contacter une personne qualifiée.

## Les portes sont difficiles à ouvrir

Vérifier si ...	Alors ...
Les joints sont sales ou collants.	Nettoyer les joints d'après les instructions à la section «Entretien du réfrigérateur».

# DEMANDE D'ASSISTANCE OU DE SERVICE

Pour éviter des appels inutiles de service, veuillez vérifier la section « Guide de dépannage » cette vérification pourrait vous faire

économiser le coût d'un appel de service. Si vous avez encore besoin d'aide suivez les instructions ci-dessus :

## Si vous avez besoin d'assistance ou de service aux États-Unis

**Téléphonez au Centre d'interaction avec la clientèle KitchenAid, sans frais d'interurbain en composant le 1-800-235-0665. Nos consultants sont disponibles pour vous aider.**

Lors de votre appel, veuillez connaître la date d'achat, les numéros au complet de modèle et de série de votre appareil (voir section « Noté à l'utilisateur »). Ces renseignements nous aideront à mieux répondre à votre demande.



**Nos consultants fournissent l'assistance pour :**

- Caractéristiques et spécifications de notre gamme complète d'appareils électroménagers.
- Renseignements concernant l'installation.

- Procédé d'utilisation et d'entretien.
- Vente d'accessoires et de pièces de rechange.
- Assistance spécialisée aux clients (langue espagnole, malentendants, malvoyants, etc.)
- Les références aux marchands, compagnies de service de réparation, et distributeurs de pièces de rechange locaux.

**Les techniciens de service désignés par KitchenAid** sont formés pour exécuter la garantie des produits et fournir un service après la garantie, partout aux É.-U.

Pour localiser la compagnie de service désignée par KitchenAid dans votre région, vous pouvez consulter les pages jaunes de votre annuaire de téléphone.

## Si vous avez besoin de pièces de rechange

Si vous avez besoin de commander des pièces de rechange, nous vous recommandons d'utiliser seulement des pièces autorisées par l'usine. Ces pièces conviendront bien et fonctionneront bien parce qu'elles sont fabriquées selon les mêmes spécifications précises utilisées pour construire chaque nouvel appareil KitchenAid®.

Pour localiser des pièces autorisées par l'usine dans votre région, téléphonez à notre Centre d'interaction avec la clientèle, votre Centre de service autorisé le plus proche, ou le Service de l'usine KitchenAid en composant le 1-800-442-1111.

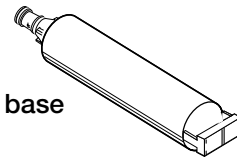

**Cartouche de filtre d'eau de la grille de la base**

**Cartouche standard-**  
commandez le n° de pièce 4392857 (L500)

**Cartouche de kyste –**  
commandez le n° de pièce 4392922 (LC400)

## Pour plus d'assistance

Si vous avez besoin de plus d'assistance, vous pouvez écrire à KitchenAid en soumettant toute question ou problème à :

KitchenAid Brand Home Appliances  
Customer Interaction Center  
c/o Correspondence Dept.  
2000 North M-63  
Benton Harbor, MI 49022-2692

Dans votre correspondance, veuillez indiquer un numéro de téléphone où on peut vous joindre dans la journée.

# DEMANDE D'ASSISTANCE OU DE SERVICE

Avant de faire un appel pour assistance ou service, veuillez vérifier la section "Guide de dépannage". Cette vérification pourrait vous faire économiser le

coût d'une visite de service. Si vous avez encore besoin d'aide, suivre les instructions ci-dessous.

## Si vous avez besoin d'assistance ou de service au Canada

### 1. Si le problème n'est pas attribuable à l'une des causes indiquées dans "Guide de dépannage"†...



Communiquer avec le marchand chez qui vous avez acheté votre appareil électroménager, ou téléphoner au Centre d'Interaction avec la Clientèle KitchenAid, sans frais d'interurbain, entre **8 h 30 et 18 h 00 (HNE)**, en composant **1-800-235-0665**.

### 2. Si vous avez besoin de service†...

Communiquer avec la succursale ou établissement de service autorisé de KitchenAid Canada la plus proche pour l'entretien de votre appareil. (Voir liste ci-dessous.) S'assurer que la compagnie de service que vous contactez est autorisée à faire l'entretien de votre appareil durant la période de garantie.

†Lorsque vous demandez de l'assistance ou un service, veuillez fournir une description détaillée du problème, les numéros complets du modèle et de série de l'appareil, et la date d'achat. (Voir la section «Note à l'utilisateur.» Ces renseignements nous aideront à mieux répondre à votre demande.

### Service d'appareils ménagers KitchenAid Canada – Service aux consommateurs

Succursales de service direct :

COLOMBIE-BRITANNIQUE		1-800-665-6788
ALBERTA		1-800-661-6291
ONTARIO (à l'exception de l'indicatif régional 807)	Région d'Ottawa En dehors de la région d'Ottawa	1-800-267-3456 1-800-807-6777
MANITOBA, SASKATCHEWAN et indicatif régional 807 en ONTARIO		1-800-665-1683
QUÉBEC	Montréal (à l'exception de la Rive-Sud) Rive-Sud Montréal Québec Sherbrooke	1-800-361-3032 1-800-361-0950 1-800-463-1523 1-800-567-6966
PROVINCES DE L'ATLANTIQUE		1-800-565-1598

## Pour plus d'assistance

Si vous avez besoin de plus d'assistance, vous pouvez écrire en soumettant toute question ou problème au :

Service des relations avec la clientèle  
KitchenAid Canada  
1901 Minnesota Court  
Mississauga, Ontario L5N 3A7

Veuillez indiquer dans votre correspondance un numéro de téléphone où l'on peut vous joindre le jour.

# KitchenAid®

## Garantie du réfrigérateur encastré

DURÉE DE LA GARANTIE :	KITCHENAID PAIERA POUR	KITCHENAID NE PAIERA PAS POUR :
<b>GARANTIE COMPLÈTE DE UN AN</b> À COMPTER DE LA DATE D'INSTALLATION	Les pièces de remplacement et le coût de la main-d'œuvre pour réparer les vices des ampoules d'éclairage. Le service doit être fourni par un établissement de service désigné par KitchenAid.	<b>A.</b> Les visites de service pour : <ol style="list-style-type: none"> <li>1. Rectifier l'installation du réfrigérateur.</li> <li>2. Donner des instructions concernant l'utilisation du réfrigérateur.</li> <li>3. Remplacer les fusibles ou rectifier le câblage électrique du domicile.</li> <li>4. Remplacer la plomberie du domicile.</li> </ol> <b>B.</b> Les réparations lorsque le réfrigérateur est utilisé à des fins autres que l'usage normal domestique. <b>C.</b> Les dommages au réfrigérateur causés par un accident, des modifications, un mauvais usage, des abus, une installation inappropriée ou non conforme aux règlements locaux en matière d'électricité ou de plomberie. <b>D.</b> Toute perte d'aliments due à une panne de l'appareil. <b>E.</b> Tous frais de main-d'oeuvre au cours des périodes de garantie limitée. <b>F.</b> Les pièces de remplacement ou les frais de main-d'oeuvre pour les appareils utilisés à l'extérieur des États- Unis ou du Canada. <b>G.</b> Les réparations des pièces ou systèmes résultant de modifications non autorisées apportées à l'appareil. <b>H.</b> L'enlèvement et le remplacement des garnitures ou panneaux décoratifs qui entravent l'entretien du produit. <b>I.</b> La main-d'oeuvre ou les pièces installées par une compagnie de service non autorisée durant la période de garantie complète, à moins d'avoir été approuvées par KitchenAid avant l'exécution du service. <b>J.</b> Toute perte de médicaments due à une panne de l'appareil.
<b>GARANTIE COMPLÈTE DE DEUX ANS</b> À COMPTER DE LA DATE D'INSTALLATION	Les pièces de remplacement et le coût de la main-d'œuvre pour réparer les vices de matériaux ou de main-d'œuvre. Le service doit être fourni par un établissement de service désigné par KitchenAid.	
<b>GARANTIE COMPLÈTE DE LA TROISIÈME À LA SIXIÈME ANNÉE INCLUSIVEMENT</b> À COMPTER DE LA DATE D'INSTALLATION	Les pièces de remplacement et le coût de la main-d'œuvre pour réparer les vices de matériaux ou de main-d'œuvre dans le système scellé de réfrigération. Ces pièces sont : <ol style="list-style-type: none"> <li>1. Compresseur;</li> <li>2. Évaporateur;</li> <li>3. Condenseur;</li> <li>4. Déshydratateur;</li> <li>5. Tuyau de raccordement.</li> </ol> Le service doit être fourni par un établissement de service désigné par KitchenAid.	
<b>GARANTIE LIMITÉE DE LA SEPTIÈME À LA DOUZIÈME ANNÉE INCLUSIVEMENT</b> À COMPTER DE LA DATE D'INSTALLATION	Les pièces de remplacement pour corriger les vices de matériau ou de main-d'œuvre du système scellé de réfrigération. Ces pièces sont : <ol style="list-style-type: none"> <li>1. Compresseur;</li> <li>2. Évaporateur;</li> <li>3. Condenseur;</li> <li>4. Déshydratateur;</li> <li>5. Tuyau de raccordement.</li> </ol>	
<b>GARANTIE LIMITÉE À VIE SUR LES BALCONNETS DANS LA PORTE DU RÉFRIGÉRATEUR</b>	Les pièces de remplacement pour corriger les vices de matériau ou de main-d'œuvre dans les balconnets de la porte du réfrigérateur.	

11/99

**KITCHENAID ET KITCHENAID CANADA NE SONT PAS RESPONSABLES POUR LES DOMMAGES FORTUITS OU INDIRECTS.** Certains États ou certaines provinces ne permettent pas l'exclusion ou la limitation des dommages fortuits ou indirects de sorte que cette exclusion ou limitation peut ne pas s'appliquer dans votre cas.

**Cette garantie vous confère des droits juridiques spécifiques et vous pouvez également avoir d'autres droits, variables d'un État à l'autre ou d'une province à l'autre.**

**À l'extérieur du Canada et des États-Unis, une garantie différente peut s'appliquer. Pour des détails, communiquer avec votre marchand KitchenAid autorisé.**

Si vous avez besoin de service, voir d'abord la section «Guide de dépannage» dans ce livret. Après avoir vérifié le «Guide de dépannage», une aide additionnelle peut être trouvée en vérifiant la section «Demande d'aide ou de service» ou en téléphonant à notre Centre d'assistance aux consommateurs au numéro de téléphone, **1-800-235-0665** (sans frais), de partout aux É.-U. ou au Canada.

# CERTIFICATS DE FILTRATION D'EAU

State of California  
 Department of Health Services  
 Water Treatment Device  
 Certificate Number  
 98 - 1367

Date Issued: November 18, 1998

State of California  
 Department of Health Services  
 Water Treatment Device  
 Certificate Number  
 98 - 1343

Date Issued: June 9, 1998

Trademark/Model Designation	Replacement Elements
Whirlpool WF-LC400	LC 400
Manufacturer: Whirlpool Corp.	

The water treatment device(s) listed on this certificate have met the testing requirements pursuant to Section 116830 of the Health and Safety Code for the following health related contaminants:

**Microbiological Contaminants and Turbidity**

Cysts (protozoan)  
 Turbidity

**Inorganic/Radiological Contaminants**

Lead

**Organic Contaminants**

None

Trademark/Model Designation	Replacement Elements
WF-L500	L500
Manufacturer: Whirlpool Corp.	

The water treatment device(s) listed on this certificate have met the testing requirements pursuant to Section 116830 of the Health and Safety Code for the following health related contaminants:

**Microbiological Contaminants and Turbidity**

None

**Inorganic/Radiological Contaminants**

Lead

**Organic Contaminants**

None

Rated Service Capacity: 400 gallons

Rated Service Flow: 0.5 gpm

Do not use where water is microbiologically unsafe or with water of unknown quality, except that systems claiming cyst reduction may be used on water containing cysts.

Rated Service Capacity: 500 gallons

Rated Service Flow: 0.5 gpm

Do not use with water that is microbiologically unsafe or of unknown quality, without adequate disinfection before or after the system.

# FEUILLES DE DONNÉES SUR LE PRODUIT

## Système de filtration d'eau à la grille de la base, modèle WF-LC400/LC400

Capacité 400 gallons (1514 litres)  
Débit de service : 0,5 GPM (1,89 L/min)  
à 60 lb/po<sup>2</sup>.



Ce produit a été testé et certifié par NSF International en vertu de la norme 42 ANSI/NSF pour la réduction du goût et de l'odeur du chlore (catégorie I) et en vertu de la norme 53 ANSI/NSF pour la réduction du plomb, kystes et turbidité.

Réd. de substances Effets esthétiques	U.S. EPA MCL	Affluent moyen	Effluent maximal	Effluent moyen	% de réd. minimale	% de réd. moyenne	Numéro de test NSF
Goût/odeur de chlore	n.d.	2,0 mg/L	n.d.	0,04 mg/L	n.d.	98%	994707
Particules	n.d.	610000/mL*	n.d.	154/mL	n.d.	99%	994711
Réduction de contamination	U.S. EPA MCL	Affluent moyen	Effluent maximal	Effluent moyen	% de réd. minimale	% de réd. moyenne	Numéro de test NSF
Kyste	99,95%**	89,250/mL*	6/mL	2,3/mL	99,993%	99,997%	994710
Turbidité	0,5 NTU	29 NTU	0,12 NTU	0,09 NTU	99,59%	99,69%	994710
Plomb: @ pH 6,5	0,015 mg/L	0,16 mg/L***	0,001 mg/L	0,001 mg/L	99,4%	99,4%	994708
Plomb: @ pH 8,5	0,015 mg/L	0,16 mg/L***	0,002 mg/L	0,001 mg/L	98,8%	99,4%	994709

\*L'exigence de test est au moins de 100 000 particules/mL de poussière de test fine AC. \*\*Le rendement en rapport au kyste est le % de réduction, d'après la norme 53 NSF. \*\*\*L'exigence de test est 0,15 mg/L + 10%. Ces contaminants ne sont pas nécessairement dans votre approvisionnement d'eau. Le rendement peut varier d'après les conditions locales de l'eau.

## Système de filtration d'eau à la grille de la base, modèle WF-L500/L500

Capacité 500 gallons (1893 litres)  
Débit de service : 0,5 GPM (1,89 L/min)  
à 60 lb/po<sup>2</sup>.



Ce produit a été testé et certifié par NSF International en vertu de la norme 42 ANSI/NSF pour la réduction du goût et de l'odeur du chlore (catégorie I) et en vertu de la norme 53 ANSI/NSF pour la réduction du plomb, kystes et turbidité.

Réd. de substances Effets esthétiques		Affluent moyen	Effluent maximal	Effluent moyen	% de réd. minimale	% de réd. moyenne	Numéro de test NSF
Goût/odeur de chlore		2,0 mg/L	n.d.	0,1 mg/L	n.d.	95%	981788
Réduction de contamination Performance††	U.S. EPA MCL	Affluent moyen	Effluent maximal	Effluent moyen	% de réd. minimale	% de réd. moyenne	Numéro de test NSF
Plomb: @ pH 6,5	0,015 mg/L	0,16 mg/L <sup>†</sup>	0,007 mg/L	0,005 mg/L	95%	97%	976115
Plomb: @ pH 8,5	0,015 mg/L	0,14 mg/L <sup>†</sup>	0,0012 mg/L	0,008 mg/L	91%	94%	976116

■ Il est essentiel que les exigences de fonctionnement, d'entretien et de remplacement de filtre soient respectées pour que ce produit donne le rendement annoncé.

■ **Modèle WF-LC400** Le système de contrôle du filtre mesure la quantité d'eau qui passe par le filtre et vous signale quand remplacer le filtre. Lorsque 90% de la vie utile du filtre est écoulé, le témoin lumineux du filtre passe du vert au jaune. Lorsque 100% de la vie utile du filtre est écoulé, le témoin lumineux du filtre passe du jaune au rouge et il est recommandé de remplacer le filtre. Utiliser la cartouche de remplacement LC400, n° 9902. Prix suggéré au détail en 2000 de 39,95 \$US/49,95 \$CAN.

■ **Modèle WF-NL500** Le système de contrôle du filtre mesure la quantité d'eau qui passe par le filtre et vous signale quand remplacer le filtre. Lorsque 90% de la vie utile du filtre est écoulé, le témoin lumineux du filtre passe du vert au jaune. Lorsque 100% de la vie utile du filtre est écoulé, le témoin lumineux du filtre passe du jaune au rouge et il est recommandé de remplacer le filtre. Utiliser la cartouche de remplacement L500, n° de pièce 4392857. Prix suggéré au détail en 2000 de 29,95 US/39,95 \$CAN.

- Le produit ne doit être utilisé que pour l'eau froide seulement.
- Ne pas utiliser avec de l'eau microbiologiquement dangereuse ou de qualité inconnue sans une désinfection avant ou après le système.
- Se référer à la section « Assistance ou Service » pour le nom, l'adresse et le numéro de téléphone du fabricant.
- Se référer à la section « Garantie » pour la garantie limitée du fabricant.

### Directives d'application/Paramètres d'approvisionnement en eau.

Approvisionnement en eau	Collectivité ou puits
Pression d'eau	30-120 lb/po <sup>2</sup> (207 – 827 kPa)
Température d'eau	33° - 100°F (0,6° - 37,8°C)

† L'exigence du test est de 0,15 mg/L + 10%

†† Ces contaminants ne sont pas nécessairement dans votre approvisionnement d'eau. Le rendement peut varier selon les conditions de l'eau

© NSF est une marque de commerce déposée de NSF International

Pièce n° 2209477

© 2000 KitchenAid, U.S.A.

© Marque déposée de KitchenAid U.S.A., KitchenAid porteur de licence au Canada.



REFRIGERADORES EMPOTRADOS, CON  
PUERTAS LATERALES, DE 36 PULG. (91.4 CM),  
42 PULG. (106.7 CM), 48 PULG. (121.9 CM)  
CON FILTRACIÓN DE AGUA

MANUAL  
DE USO Y  
CUIDADO



**KitchenAid**<sup>®</sup>  
POR LA FORMA EN QUE ESTÁ HECHA<sup>®</sup>

# ÍNDICE

	Página	Page
<b>Una nota para usted</b> .....	2	
<b>Seguridad del Refrigerador</b> .....	3	
Cómo desechar debidamente su refrigerador antiguo.....	3	
<b>Partes y Características</b> .....	4	
<b>Cómo usar su refrigerador</b> .....	5	
Cómo quitar el panel superior de ventilación.....	5	
Cómo usar el interruptor On/Off.....	5	
Sistema de control de temperatura ExtendFresh™.....	6	
Cómo ajustar los controles de temperatura.....	6	
Características del refrigerador.....	7	
Compartimento de uso general.....	7	
Bandejas de la puerta.....	7	
Anaqueles voladizos SpillClean™.....	7	
Cajón para carne FreshChill™.....	8	
Cajones para verduras ClearVue™ con control de humedad.....	9	
Recipiente con tapa para huevos.....	10	
Anaquel para vinos.....	10	
Características del congelador.....	10	
Rejillas del congelador.....	10	
Cestas corredizas del congelador.....	10	
Funcionamiento de la máquina de hacer hielo.....	11	
Solución de problemas comunes de la máquina de hacer hielo.....	11	
Cómo quitar el recipiente de la máquina de hacer hielo.....	12	
Distribuidores de hielo y agua fría.....	13	
<b>Sistema de filtración de agua y monitoreo</b> .....	15	
Rejilla de la base.....	16	
Bandeja colectora del agua.....	17	
Cómo cambiar los focos.....	17	
Sonidos provenientes de su refrigerador.....	18	
Ahorro de energía.....	18	
<b>Cuidado de su refrigerador</b> .....	19	
Limpieza del refrigerador.....	19	
Cuidado durante las vacaciones y mudanzas.....	20	
Interrupciones de energía eléctrica.....	20	
<b>Guía para la conservación de los alimentos</b> .....	21	
Almacenamiento de alimentos frescos.....	21	
Almacenamiento de alimentos congelados.....	22	
<b>Diagnóstico de problemas</b> .....	23	
<b>Cómo solicitar ayuda o servicio técnico</b> .....	28	
<b>Garantía</b> .....	30	

## UNA NOTA PARA USTED

### Gracias por comprar un electrodoméstico KitchenAid®.

KitchenAid diseña los mejores artefactos para la sección más importante de su casa. Para asegurar que usted disfrute de muchos años de funcionamiento sin problemas, hemos diseñado este Manual de Uso y Cuidado. Contiene información valiosa sobre cómo operar y dar mantenimiento a su electrodoméstico en forma adecuada y segura. Por favor, léalo detenidamente.

### Anote la información sobre su modelo.

Escriba la siguiente información sobre su refrigerador para que podamos ayudarlo mejor a obtener asistencia o servicio si llegara a necesitarlos. Usted deberá saber el número del modelo y el número de serie completos. Puede encontrar esta información en la etiqueta/placa del número del modelo y serie.

Si necesita asistencia o servicio, primero consulte la sección de “Diagnóstico de problemas” de este manual. Después de consultar esta sección, podrá obtener ayuda adicional consultando la sección de “Cómo solicitar ayuda o servicio”.

**Nombre del vendedor** \_\_\_\_\_

**Dirección** \_\_\_\_\_

**Número de teléfono** \_\_\_\_\_

**Número del modelo** \_\_\_\_\_

**Número de serie** \_\_\_\_\_

**Fecha de compra** \_\_\_\_\_

(Consulte la sección de “Partes y características” para ubicar la etiqueta/placa del número del modelo y serie.)

**Guarde este manual y su recibo de compra juntos para referencia futura.**

# SEGURIDAD DEL REFRIGERADOR

## Su seguridad y la seguridad de los demás es muy importante.

Hemos incluido muchos mensajes importantes de seguridad en este manual y en su electrodoméstico. Lea y obedezca siempre todos los mensajes de seguridad.



Este es el símbolo de advertencia de seguridad.

Este símbolo le llama la atención sobre peligros potenciales que pueden ocasionar la muerte o una lesión a usted y a los demás. Todos los mensajes de seguridad irán a continuación del símbolo de advertencia de seguridad y de la palabra "PELIGRO" o "ADVERTENCIA". Estas palabras significan:

**! PELIGRO**

Si no sigue las instrucciones de inmediato, usted puede morir o sufrir una lesión grave.

**! ADVERTENCIA**

Si no sigue las instrucciones, usted puede morir o sufrir una lesión grave.

Todos los mensajes de seguridad le dirán el peligro potencial, le dirán cómo reducir las posibilidades de sufrir una lesión y lo que puede suceder si no se siguen las instrucciones.

## INSTRUCCIONES IMPORTANTES DE SEGURIDAD

**ADVERTENCIA:** Para reducir el riesgo de incendio, choque eléctrico o lesión cuando use su refrigerador, siga estas precauciones básicas:

- Conecte el refrigerador en un tomacorriente con conexión a tierra de tres terminales.
- No retire el terminal de conexión.
- No utilice un adaptador.
- No utilice un cable eléctrico de extensión.
- Desconecte el suministro de energía antes de darle mantenimiento o servicio.
- Quite las puertas de su refrigerador antiguo.
- Utilice únicamente productos de limpieza no inflamables.
- No instale el refrigerador cerca de un horno, radiador u otra fuente de calor.
- Mantenga materiales inflamables y vapores, tales como gasolina, lejos del refrigerador.
- Se necesitan dos o más personas para mover o instalar el refrigerador.
- Desconecte el refrigerador antes de instalar la máquina de hacer hielo.
- Utilice un vaso resistente para sacar hielo o agua (en algunos modelos).

– CONSERVE ESTAS INSTRUCCIONES –

## Como desechar debidamente su refrigerador antiguo

**! ADVERTENCIA**

**Peligro de asfixia**

Quite las puertas de su refrigerador antiguo.

No seguir esta instrucción puede ocasionar la muerte o daño al cerebro.

**IMPORTANTE:** Los niños que se asfixian o quedan atrapados dentro de un refrigerador no son problemas del pasado. Los refrigeradores que son abandonados o desechados aún constituyen un peligro ... aun si se "dejan en el garaje por sólo unos días". Si usted va a descartar su refrigerador antiguo, siga por favor las siguientes instrucciones para ayudar a evitar accidentes.

### ANTES DE DESECHAR SU REFRIGERADOR O CONGELADOR ANTIGUO:

- Quite las puertas.
- Deje los anaqueles en su lugar para que los niños no puedan subirse con facilidad dentro del refrigerador.

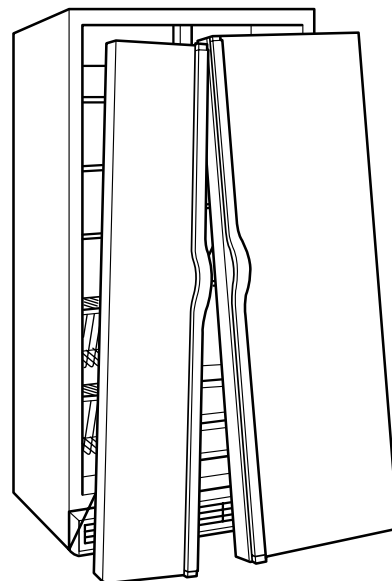

# PARTES Y CARACTERÍSTICAS

Esta sección contiene una ilustración de su refrigerador. Úsela para familiarizarse más con las partes y características. Para su conveniencia, se han indicado también los números de las páginas correspondientes.

**NOTA:** este manual abarca varios modelos. El refrigerador que usted ha comprado puede tener todas o algunas de las partes y características que se indican a continuación.

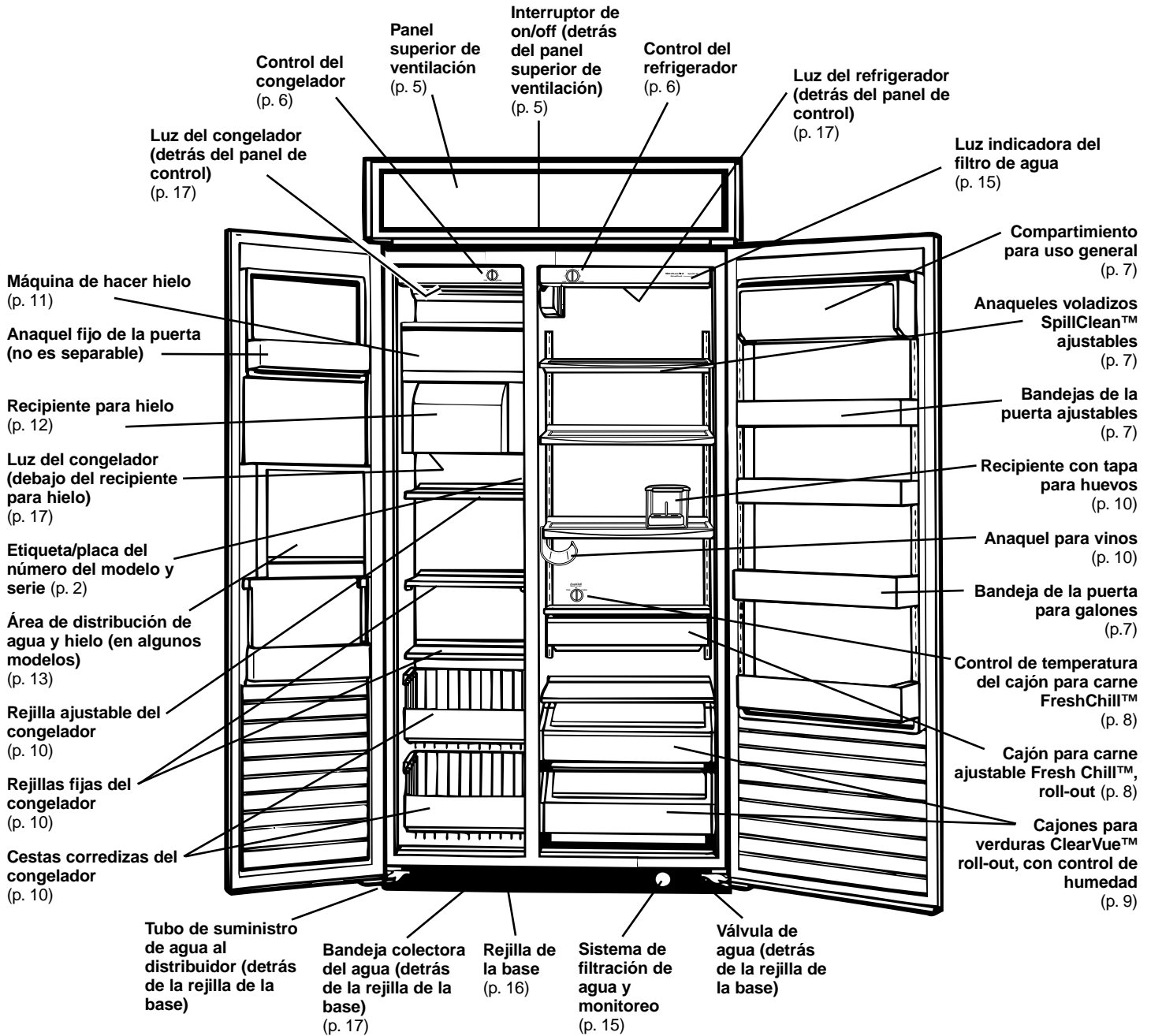

# CÓMO USAR SU REFRIGERADOR

Para obtener los mejores resultados posibles de su refrigerador, es importante que usted lo haga funcionar en forma debida. Esta sección le explica cómo ajustar los

controles, cómo sacar y ajustar los componentes de su refrigerador y cómo ahorrar energía.

## ⚠️ ADVERTENCIA



### Peligro de choque eléctrico

Conecte el refrigerador en un tomacorriente con conexión a tierra de tres terminales.  
No retire el terminal de conexión a tierra.  
No utilice un adaptador.  
No utilice un cable eléctrico de extensión  
No seguir estas instrucciones puede ocasionar la muerte, un incendio o un choque eléctrico.

## ⚠️ ADVERTENCIA



### Peligro de explosión

Mantenga materiales inflamables y vapores, tales como gasolina, lejos del refrigerador.  
No seguir esta instrucción puede ocasionar la muerte, una explosión o un incendio.

## Cómo quitar el panel superior de ventilación

Modelos con paneles

### Para quitarlo:

1. Sujete el panel por ambos extremos.
2. Empuje derecho hacia arriba, luego jale derecho hacia afuera.

### Para volver a colocarlo:

1. Inserte los ganchos (ubicados en la parte trasera del panel de ventilación) en las ranuras de los soportes.
2. Jale el panel ligeramente hacia abajo para que encaje en su lugar.

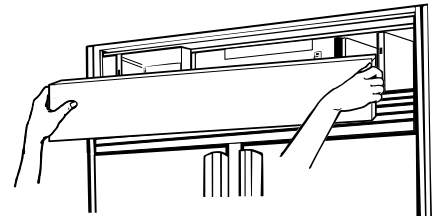

Modelos con puertas laterales metálicas —  
**KSSC36F, KSSC42F, KSSC48F**

### Para quitarlo:

1. Sujete el panel con rejilla por ambos extremos.
2. Empuje derecho hacia arriba, luego jale derecho hacia afuera.

### Para volver a colocarlo:

1. Inserte los ganchos (ubicados en la parte trasera del panel con rejilla) en las ranuras de los soportes.
2. Jale el panel ligeramente hacia abajo para que encaje en su lugar.

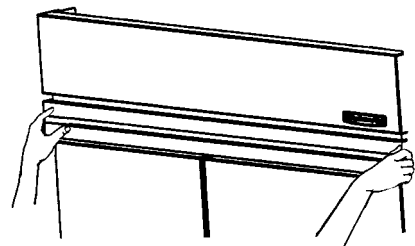

## Cómo usar el interruptor On/Off (Encendido/Apagado)

El interruptor On/Off se encuentra detrás del panel superior de ventilación. Se usa para apagar el suministro de energía al refrigerador para limpiarlo o cambiar los focos.

### Para apagar el suministro de energía:

1. Quite el panel superior de ventilación en los modelos con paneles. Quite el panel inferior en los modelos con puertas laterales de acero inoxidable.
2. Ponga el interruptor On/Off en la posición de "OFF" (Apagado).

### Para encender el suministro de energía:

1. Ponga el interruptor On/Off en la posición de "ON".
2. Vuelva a colocar el panel de ventilación o el panel inferior.

**IMPORTANTE:** asegúrese de que el interruptor On/Off esté en la posición de "ON" después de limpiar el refrigerador o cambiar los focos.

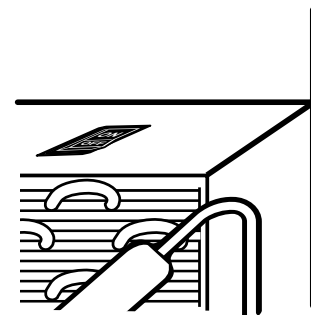

## Sistema de control de temperatura **EXTENDFRESH™**

El Sistema de control de temperatura ExtendFresh™ controla la temperatura tanto en el compartimiento del refrigerador como en el compartimiento del congelador independientemente. El sistema ayuda a extender la frescura de los alimentos en su refrigerador respondiendo a cambios de temperatura de tan solo 1°F. A diferencia de la mayoría de los refrigeradores en el mercado actualmente, el Sistema ExtendFresh utiliza un ventilador Smart\* para transferir el aire frío inmediatamente del congelador al refrigerador para una respuesta más rápida a los cambios de temperatura sin necesidad de que el compresor se encienda. Asimismo, el sistema mantiene temperaturas consistentes que son menos afectadas por cambios de temperatura externa, como los cambios estacionales y termostatos programables caseros o incluso la temperatura de otros compartimientos dentro del refrigerador.

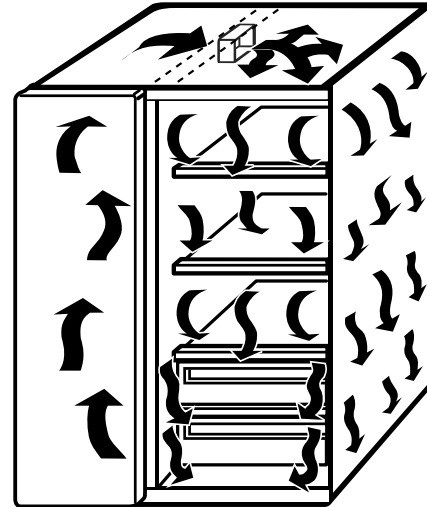

### Cómo ajustar los controles de temperatura

Los controles del refrigerador y del congelador han sido preprogramados en la fábrica. Estas posiciones deben ser correctas para el uso normal de un refrigerador doméstico. Deje que el refrigerador funcione durante 24 horas para que enfíe ambas secciones antes de cambiar las posiciones.

#### Para cambiar una posición de temperatura:

Ajuste el control del refrigerador y/o del congelador.

- Para que el refrigerador o el congelador enfíe más, haga girar la perilla de control en el sentido de las agujas del reloj.
- Para que el refrigerador o el congelador enfíen menos, haga girar la perilla de control en sentido contrario de las agujas del reloj.

**IMPORTANTE:** la posición "OFF" (Apagado) en el control del congelador interrumpe totalmente la acción de enfriamiento del refrigerador, pero no desconecta el refrigerador del suministro de energía eléctrica.

Si fuera posible, espere a introducir los alimentos hasta que haya transcurrido este período de 24 horas. Poner los controles en posiciones de números más altos no enfriará las secciones con más rapidez. Introducir alimentos antes de que el refrigerador se haya enfriado completamente puede hacer que al refrigerador le tome más tiempo alcanzar las temperaturas deseadas y que algunos alimentos se estropeen.

Después de 24 horas, ajuste los controles, un número a la vez, según lo desee. El número "1" es la posición menos fría y el "5" la más fría. Deje que el refrigerador funcione durante 24 horas después de cada cambio en el control.

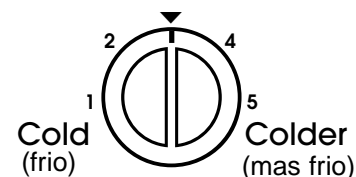

Control del refrigerador

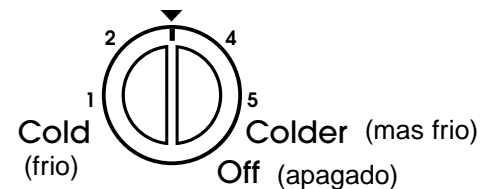

Control del congelador

# Características del refrigerador

## Compartimiento de uso general

El compartimiento de uso general puede colocarse en cualquier posición en la puerta del refrigerador.

### Para quitarlo:

1. Sujete el compartimiento por ambos extremos.
2. Levante el compartimiento y jálelo.

### Para volver a colocarlo:

1. Inserte los ganchos del compartimiento en las ranuras sucesivas en ambos lados de la puerta del refrigerador.
2. Empuje el compartimiento hacia abajo para que encaje en su lugar.

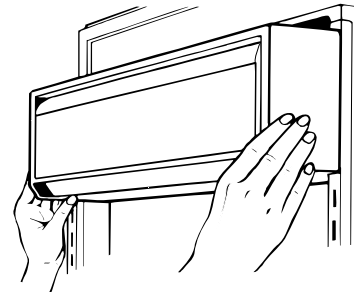

## Bandejas de la puerta

Las bandejas de la puerta tienen capacidad para botellas de dos litros y pueden colocarse en cualquier posición en la puerta del refrigerador.

### Para quitarlas:

1. Sujete la bandeja de la puerta.
2. Levante la bandeja hacia arriba y jálela.

### Para volver a colocarlas:

1. Inserte los ganchos de la bandeja de la puerta en las ranuras sucesivas en ambos lados de la puerta del refrigerador.
2. Empuje la bandeja hacia abajo para que encaje en su lugar.

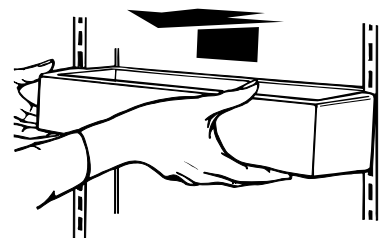

## Bandeja de la puerta para galones

La bandeja de la puerta para galones tiene capacidad para varios recipientes tamaño galón y puede colocarse en cualquier posición en la puerta del refrigerador.

Nota: colocar la bandeja de la puerta para galones directamente frente a un anaquel interior o bandeja con tapa impedirá que la puerta del refrigerador se cierre y puede dañar las bandejas y los anaqueles.

### Para instalarla:

1. Inserte los soportes de fijación en las ranuras de ajuste de la puerta.
2. Empuje hacia abajo la bandeja para asegurar las lengüetas.
3. Si fuera necesario, ajuste los anaqueles interiores para que las jarras de leche y los recipientes altos para bebidas puedan guardarse en la bandeja para galones.

EVITE

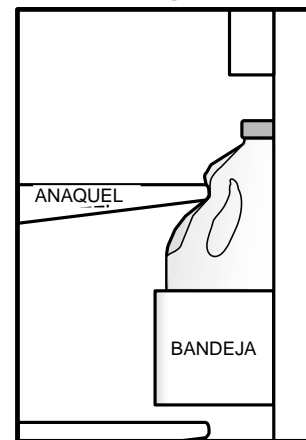

## Anaqueles voladizos SpillClean™

Ajuste los anaqueles de acuerdo con la forma en que usted usa su refrigerador.

**IMPORTANTE:** no limpie los anaqueles voladizos con agua tibia cuando estén fríos. Los anaqueles pueden romperse si son expuestos a cambios o impactos súbitos de temperatura. Para su protección, el vidrio templado de estos anaqueles está diseñado para romperse en muchos pedazos tamaño guijarros. Esto es normal.

### Para quitarlos:

1. Incline el anaquel hacia arriba por la parte delantera y levántelo por la parte trasera.
2. Jale el anaquel derecho hacia fuera.

**IMPORTANTE:** los anaqueles voladizos son pesados. Manipúlelos con cuidado.

### Para volver a colocarlos:

1. Inserte los ganchos posteriores del anaquel en las ranuras de los soportes del anaquel, en la parte trasera de la pared del refrigerador.
2. Incline el anaquel hacia arriba por la parte delantera hasta que los ganchos encajen en las ranuras. Baje la parte delantera del anaquel para nivelar su posición.
3. Verifique la estabilidad del anaquel para asegurarse de que los ganchos han sido insertados debidamente.

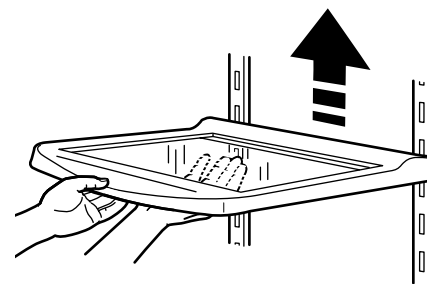

## Cajón para carne **FreshChill™**

El cajón para carne FreshChill™ está diseñado para proporcionar temperaturas de almacenamiento más frías que la temperatura media de un refrigerador. El cajón para carne puede colocarse en cualquier par de ranuras sucesivas. **No obstante, para uso con temperatura controlada, el cajón para carne debe insertarse en el penúltimo (hacia abajo) par de ranuras.** El cajón para carne FreshChill puede desprenderse para su limpieza.

**IMPORTANTE:** si se coloca el cajón para carne en cualquier par de ranuras que no sean las penúltimas (hacia abajo), debe obturarse el orificio de suministro de aire. Use el tapón pegado a la parte inferior interna del cajón para carne para obturar el orificio de suministro de aire.

El conector de aire de goma (ubicado en la parte trasera del cajón) dirige aire del orificio de suministro de aire hacia el cajón. Si se desprende el conector de aire vuelva a colocarlo introduciéndolo en la abertura cuadrada que está en la parte trasera del cajón.

### Para quitarlo:

1. Deslice el cajón hacia fuera, hasta el tope.
2. Levante ligeramente la parte delantera del cajón.
3. Deslice el cajón hasta sacarlo completamente.

### Para volver a colocarlo:

1. Coloque los rodadillos del cajón entre el rodadillos delantero de la carrilera y la carrilera.
2. Empuje el cajón hacia arriba sobre la carrilera.
3. Deslice el cajón hacia adentro hasta el tope.

## Cómo ajustar el control de temperatura del cajón para carne **FreshChill™**

El control de temperatura del cajón para carne FreshChill le permite ajustar la temperatura de almacenamiento del cajón para carne FreshChill.

El aire frío fluye hacia el cajón para carne a través de un conducto de aire entre el congelador y el refrigerador. Ajustar el control permite que un cantidad mayor o menor de aire frío pase por el conducto de aire. Ponga el control en "Cold" (Frío) para cerrar el conducto de aire.

**IMPORTANTE:** si un alimento se congela en el cajón para carne FreshChill, en el compartimiento de uso general o en uno de los cajones para verduras, ponga el control de temperatura del cajón para carne FreshChill en "Cold" (Frío). Si el distribuidor de agua deja de funcionar, podría haberse congelado el agua en la tubería. Si esto ocurriera, ponga el control de temperatura del cajón para carne FreshChill en "Cold" (Frío).

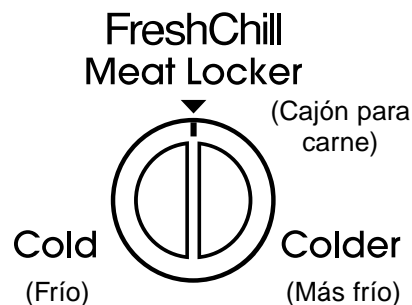
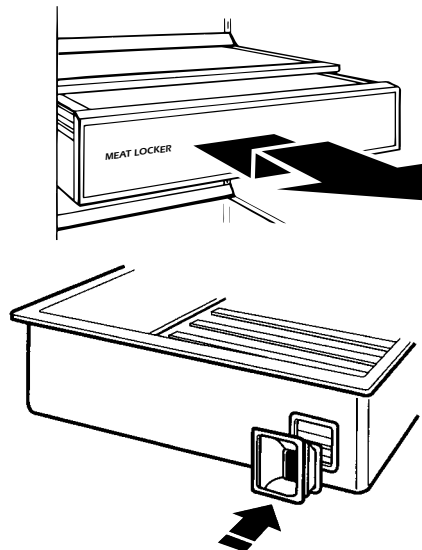



# Cajones para verduras **ClearVue™** con control de humedad

Los cajones para verduras con control de humedad están diseñados para mantener los vegetales y las frutas frescos por más tiempo. Los controles del cajón para verduras se encuentran en la parte delantera del cajón. Los controles ajustan la humedad en los cajones. Deslice el control hasta "HIGH" (Alto nivel) para las lechugas, coles y otros productos agrícolas que tienen hojas. Deslice el control hasta "LOW" (Bajo nivel) para las manzanas, maíz y otros productos agrícolas que tienen cáscara.

Los cajones para verduras con control de humedad son intercambiables. La sección de ClearVue ("transparente") le permite ver el contenido de los cajones para verduras sin abrirlos.

**IMPORTANTE:** ocasionalmente, un alimento se puede congelar en el cajón para carne FreshChill, en el compartimiento de uso general o en uno de los cajones para verduras. Cuando esto ocurra, ponga el control de temperatura del cajón para carne FreshChill en "Cold" (Frío).

## Para quitar los cajones para verduras:

1. Deslice el cajón hacia fuera hasta el tope.
2. Levante la parte delantera del cajón y deslice el cajón completamente hacia afuera.

## Para volverlos a colocar:

1. Coloque los rodadillos del cajón entre el rodadillo delantero de la carrilera y la carrilera.
2. Empuje el cajón hacia arriba sobre la carrilera.
3. Deslice el cajón hacia adentro hasta el tope.

## Para quitar las cubiertas de vidrio:

1. Levante el lado derecho de la cubierta de vidrio para liberar el retenedor y el lado izquierdo de la cubierta.
2. Quite con cuidado la cubierta de vidrio.

## Para volver a colocar la cubierta de vidrio:

1. Coloque el retenedor en el lado derecho de la cubierta de vidrio.
2. Inserte el lado izquierdo de la cubierta de vidrio en la muesca en el lado izquierdo del cajón.
3. Baje la cubierta de manera que las espigas del retenedor queden en los orificios guía en el lado derecho del cajón.

## Para quitar la sección ClearVue:

1. Quite la cubierta de vidrio.
2. Deslice la sección ClearVue por la carrilera, alejándola del retenedor.
3. Vuelva a colocarla en el orden inverso.

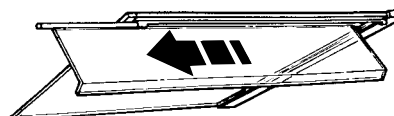
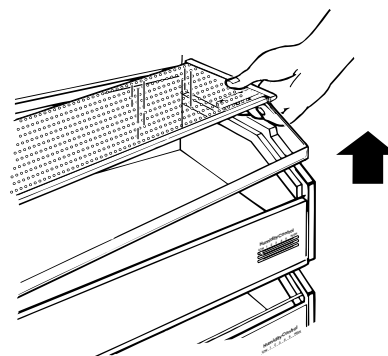
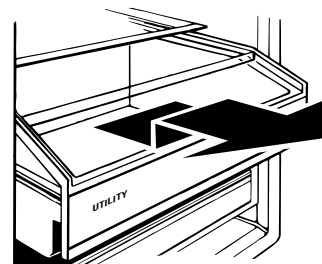

## Recipiente con tapa para huevos

El recipiente con tapa para huevos con transportador proporciona protección adicional para guardar huevos en cualquier parte dentro de la sección de su refrigerador. El recipiente ClearVue™ le permite ver cuántos huevos tiene guardados.

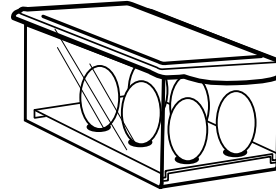

## Anaqueles para vinos

Inserte el anaquel para vinos deslizándolo entre un anaquel del refrigerador y la pared del compartimento del refrigerador.

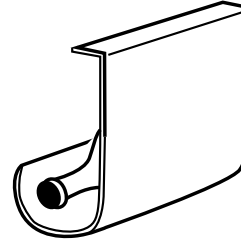

# Características del congelador

## Rejillas del congelador

**Para quitarlas:**

1. Levante la rejilla.
2. Deslice la rejilla derecho hacia afuera..
3. Vuelva a colocarla en el orden inverso.

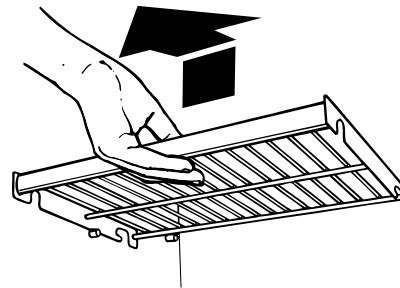

## Cestas corredizas del congelador

**Para quitarlas:**

1. Deslice la cesta hacia fuera hasta el tope.
2. Levante ligeramente la cesta y muévala hacia la izquierda.
3. Deslice la cesta completamente hacia afuera.

**Para volver a colocarlas:**

1. Coloque la cesta en las carrileras para rejillas y muévala hacia la izquierda.
2. Empuje la cesta hasta el tope en el lado izquierdo.
3. Levante ligeramente el lado izquierdo de la cesta para despejar el tope.
4. Empuje la cesta completamente hacia adentro.

**IMPORTANTE:** asegúrese de que ambos lados de la cesta estén en las carrileras antes de llenarla con alimentos.

**Nota:** el anaquel fijo en la puerta del congelador no es separable.

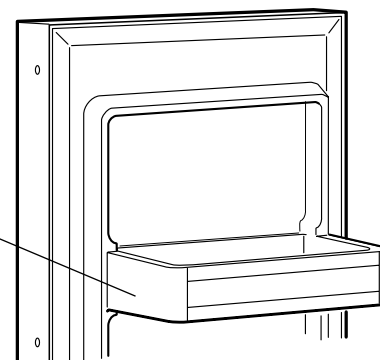
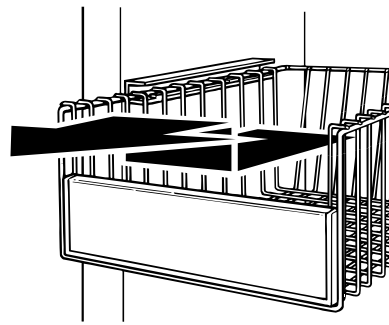

## Funcionamiento de la máquina de hacer hielo

### Para poner en marcha la máquina de hacer hielo:

- **Sólo para modelos con distribuidor:** tire del panel que cubre la máquina de hacer hielo hacia afuera desde la parte inferior y deslícelo hacia atrás. e.
- Empuje hacia abajo la palanca de la máquina de hacer hielo, a la posición de "ON" (Encendido).

La máquina de hacer hielo se llena de agua y comienza a hacer hielo. Deje que transcurran 24 horas para que se produzca el primer lote de hielo. La máquina de hacer hielo deberá producir a partir de entonces de 7 a 9 lotes de hielo en cada período de 24 horas bajo condiciones normales. **Deseche los primeros tres lotes de hielo.**

Cuando se haya formado el hielo, los cubos de hielo caen en el recipiente para hielo. Cuando el recipiente está lleno, la palanca de la máquina de hacer hielo sube a la posición de "OFF" (Apagado).

### Para detener la máquina de hacer hielo:

- Levante la palanca de la máquina de hacer hielo hasta que haga "clic" en la posición de "OFF".
- No fuerce la palanca hacia arriba o hacia abajo. No guarde nada sobre la máquina de hacer hielo ni en el recipiente para hielo.

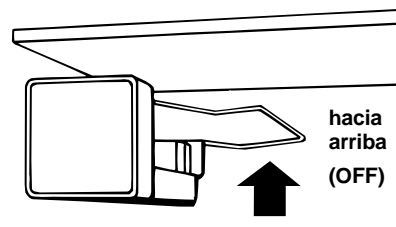
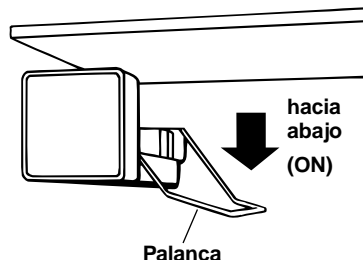

## Solución de problemas comunes de la máquina de hacer hielo

PROBLEMA	CAUSA/SOLUCIÓN POSIBLE
<b>Los cubos de hielo se pegan por las esquinas</b>	Esto es normal. Los cubos se rompen fácilmente. Agite ocasionalmente el recipiente para hielo para que los cubos se mantengan separados.
<b>La máquina de hacer hielo no funciona o el hielo no se hace con la suficiente rapidez</b>	La palanca de ON/OFF está en la posición de "OFF" (hacia arriba). Baje la palanca a la posición de "ON" (hacia abajo). El congelador no está lo suficientemente frío. Ajuste los controles de temperatura y espere 24 horas. (Vea "Cómo ajustar los controles de temperatura" en la página 6). La tubería de cobre está enroscada. Revise la tubería de agua.
<b>El hielo tiene mal sabor o mal olor</b>	Las nuevas conexiones de plomería pueden ocasionar hielo descolorido o con mal sabor. Deseche los primeros lotes de hielo. Los cubos han estado en el recipiente mucho tiempo. Deséchelos y haga un nuevo lote. La comida no está debidamente envuelta. Vea la página 21. El congelador y el recipiente para hielo necesitan limpieza. Ver página 19. El agua podría contener minerales (como azufre). Podría ser necesario instalar un filtro para eliminarlos.
<b>No se produce hielo</b>	No hay agua en el tanque. Mantenga presionada por varios minutos la palanca del distribuidor de agua. Cuando salga el agua el tanque estará lleno.

## Cómo quitar el recipiente de la máquina de hacer hielo

Según el modelo, el recipiente de la máquina de hacer hielo tiene capacidad para las siguientes cantidades de hielo:

- 36 pulg. - 8.5 libras (3.9 kg)
- 42 pulg. - 13.5 libras (6.1 kg)
- 48 pulg. - 17.6 libras (8 kg)

Saque y deseche periódicamente el hielo que no se ha utilizado para reducir las posibilidades de que adquiera mal sabor o mal olor. Se puede sacar el recipiente para hielo para limpiarlo o para desechar grandes cantidades de hielo de una sola vez.

**Nota:** en los modelos sin distribuidor de hielo y agua fría, el recipiente para hielo no se puede sacar lleno de hielo si el tope de la puerta del congelador está fijado a una apertura de 90°.

### Para sacar el recipiente:

1. Tire del panel que cubre la máquina de hacer hielo hacia afuera desde la parte inferior y deslícelo hacia atrás.
2. Levante la palanca de la máquina de hacer hielo hasta que haga "clic" en la posición de "OFF".

**Únicamente para modelos con distribuidor:** no se puede producir más hielo mientras la máquina de hacer hielo esté en la posición de "OFF", pero podrá seguir siendo distribuido cuando la puerta del congelador esté cerrada.

3. Levante la parte delantera del recipiente y tire de él para sacarlo.
4. Vacíe el recipiente. Utilice agua caliente o tibia para derretir el hielo, si fuera necesario hacerlo. Nunca utilice objetos puntiagudos para romper el hielo que esté en el recipiente.

### Para volver a colocarlo:

1. Empuje completamente hacia adentro el recipiente para hielo.
2. Baje la palanca de la máquina de hacer hielo a la posición de "ON" para reiniciar la máquina de hacer hielo.
3. Baje el panel que cubre la máquina de hacer hielo.

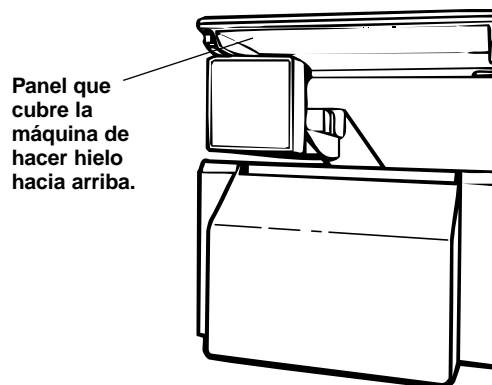
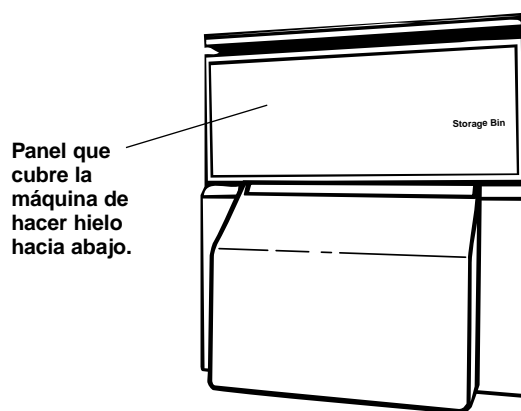

# Distribuidores de hielo y agua fría

(modelos KSSP36Q, KSSP42Q, KSSP48Q, KSSS36Q, KSSS42Q, KSSS48Q)

## ⚠️ ADVERTENCIA



### Peligro de cortadura

Utilice un vaso resistente para recibir hielo o agua.

No seguir esta instrucción puede resultar en cortaduras.

### Distribuidor de hielo:

El hielo sale del recipiente de hielo de la máquina de hacer hielo en el congelador. Cuando se presiona la barra del distribuidor, se abre una escotilla en un conducto entre el distribuidor y el recipiente para hielo. El hielo cae del recipiente y pasa a través del conducto. Cuando se suelta la barra del distribuidor, se podrá oír un zumbido durante unos segundos..

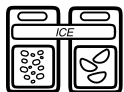

Su refrigerador distribuye hielo en cubos y triturado. Antes de recibir el hielo, seleccione el tipo de hielo que prefiere. Para hielo

triturado, presione el botón a la izquierda sobre la palabra "ICE" (Hielo). Para hielo en cubos, presione el botón a la derecha sobre la palabra "ICE".

### Para que salga hielo:

1. Presione el botón del tipo de hielo que desee.
2. Presione un vaso **resistente** contra la barra del distribuidor de hielo. Mantenga el vaso cerca de la abertura del distribuidor para que el hielo no caiga fuera del vaso.
3. Retire el vaso para que deje de salir hielo.

### Distribuidor de agua

**IMPORTANTE:** si el distribuidor de agua deja de funcionar, el agua podría estar congelada en la tubería de agua que va al distribuidor. Si esto sucede, ponga el control de temperatura del cajón para carne FreshChill\* en "Cold" (Frío).

El agua fría viene de un depósito que está detrás de los cajones para verduras. Deje que transcurran 24 horas para que se enfríe el primer depósito lleno de agua.

El agua fría viene de un depósito que está detrás de los cajones para verduras. Deje que transcurran 24 horas para que se enfríe el primer depósito lleno de agua.

**Cuando el refrigerador se conecta por primera vez,** presione la barra del distribuidor de agua hasta que haya obtenido y desechado de 2 a 3 cuartos (de 1.9 a 2.9 L) de agua. Esto elimina el aire del sistema y enjuaga el filtro de agua, el depósito y los tubos. La máquina de hacer hielo no producirá hielo sin que se llene el depósito.

Si el distribuidor no se utiliza con regularidad, haga correr una cantidad suficiente de agua cada semana para refrescar el suministro de agua. Deje que transcurran de dos a tres horas para que se enfríe un nuevo suministro de agua.

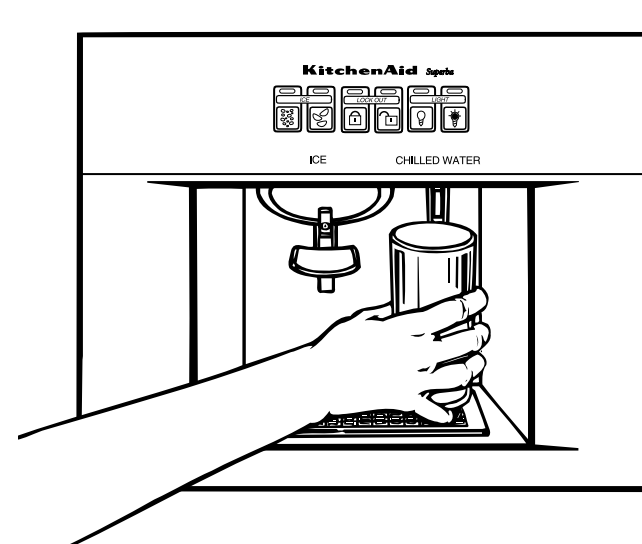
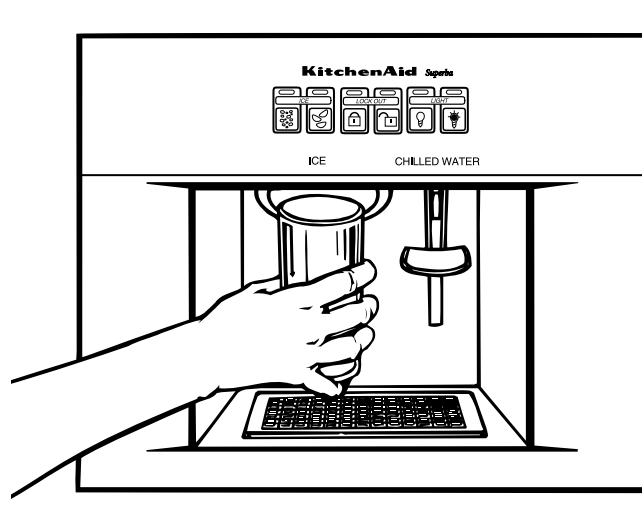

**IMPORTANTE:** la pequeña bandeja que está debajo del distribuidor está diseñada para evaporar **pequeños** derrames de agua. No hay desagüe en la bandeja. No vierta agua en ella.

### Para que salga agua:

1. Presione un vaso **resistente** contra la barra del distribuidor de agua.
2. Retire el vaso para que deje de salir agua.

## Consejos para el funcionamiento del distribuidor y la máquina de hacer hielo

PROBLEMA	CAUSA	SOLUCIÓN
Los distribuidores no funcionan	La puerta del congelador está abierta	Cierre la puerta del congelador
El distribuidor de hielo no funciona	El recipiente para hielo no ha sido instalado debidamente	Asegúrese de que el recipiente para hielo haya sido empujado completamente.
	El recipiente tiene el tipo de hielo incorrecto	<b>Utilice únicamente cubos individuales.</b> Agite ocasionalmente el recipiente para hielo para mantener los cubos separados y que haya más espacio.
	El distribuidor no ha sido usado por mucho tiempo, lo que ha hecho que los cubos de hielo se peguen.	Deseche el hielo viejo y haga un nuevo lote.
	La barra del distribuidor de hielo ha sido presionada por mucho tiempo.	Deje que el motor del distribuidor descanse unos tres minutos. Las cantidades grandes de hielo deben sacarse del recipiente para hielo, <b>no a través del distribuidor.</b>
	Se ha seleccionado "Lock Out"	Apague el Lock Out.
	Baja presión de agua	Llame a la compañía de servicios públicos de su localidad.
	Se está utilizando un sistema de filtración de agua por ósmosis invertida.	Quite el filtro de agua del refrigerador. Vuelva a colocar la tapa del filtro en la rejilla. Ver página 16.
Hielo con mal sabor y olor	El sistema de filtración de agua fue instalado incorrectamente o está obstruido.	Consulte las instrucciones de instalación del sistema de filtración de agua para verificar si el filtro fue instalado correctamente y no está obstruido.
	El hielo atrae olores aerotransportados; el hielo es muy viejo.	Deseche el hielo viejo y haga un nuevo lote; guarde el exceso de hielo en un recipiente con tapa.
	Calidad del agua.	Para obtener mejores resultados, evite conectar la máquina de hacer hielo a un suministro de agua blanda. Si no se puede evitar el suministro de agua blanda, asegúrese de que al ablandador de agua se le dé el debido mantenimiento y de que funciona adecuadamente.
	Los alimentos no están envueltos debidamente.	Envuelva bien los alimentos en materiales a prueba de aire y humedad. Ver página 21.
	El recipiente para hielo y el congelador podrían necesitar limpieza.	Limpie el congelador y el recipiente para hielo. Para instrucciones, ver "Limpieza del refrigerador" en la página 19.
	Las cañerías podrían infiltrar la máquina de hacer hielo.	Siga las instrucciones de instalación para la debida conexión del suministro de agua de la máquina de hacer hielo.
	Máquina de hacer hielo nueva	Los primeros lotes de hielo de una máquina de hacer hielo nueva podrían tener mal sabor. Deseche este hielo y haga un nuevo lote.

## Sistema de filtración de agua y monitoreo

### La luz indicadora del filtro de agua

La luz indicadora del filtro de agua le ayudará a determinar cuándo cambiar el cartucho de su filtro de agua. La luz se encuentra en la parte superior del compartimiento del refrigerador. La luz cambiará de verde a amarillo. Esto le indica que ya es tiempo de cambiar el cartucho del filtro de agua (el 90% del filtro ha sido utilizado). Se recomienda reemplazar el cartucho del filtro de agua cuando la luz indicadora del filtro de agua cambie a rojo O cuando el flujo de agua a su distribuidor de agua o a la máquina de hacer hielo se reduzca en forma evidente. (Ver abajo “Cómo cambiar un cartucho del filtro de agua”).

**NOTA: no utilice agua que sea microbiológicamente peligrosa o de calidad desconocida sin la debida desinfección, antes o después del sistema.**

Después de cambiar el cartucho del filtro de agua, reposicione la luz indicadora del filtro de agua oprimiendo 5 veces el botón del interruptor de la luz. La luz indicadora cambiará de rojo a verde cuando el sistema haya sido reposicionado.

### Cómo cambiar un cartucho del filtro de agua

El filtro de agua se encuentra debajo de la puerta del compartimiento del refrigerador.

1. Localice la tapa del cartucho del filtro de agua en la rejilla de la base delantera debajo de la puerta del compartimiento del congelador. Haga girar la tapa en sentido contrario al de las agujas del reloj hasta una posición vertical y tire de la tapa y el cartucho del filtro para sacarlos a través de la rejilla de la base.  
**NOTA:** habrá agua en el cartucho. Podría derramarse un poco.
2. Quite la tapa del cartucho deslizándola fuera del extremo del cartucho viejo. La tapa se deslizará hacia la izquierda o hacia la derecha. **NO DESECHE LA TAPA.**
3. Saque el cartucho nuevo de su caja y quite la cubierta protectora de los anillos en “O”.
4. Deslice la tapa del cartucho en el cartucho nuevo como se muestra.

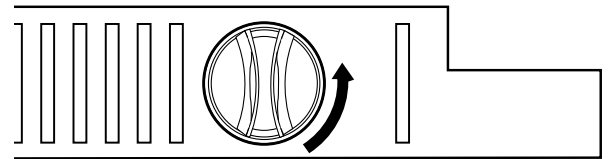
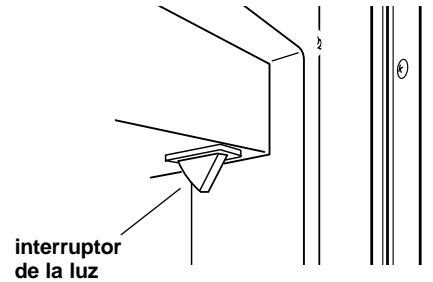

1.

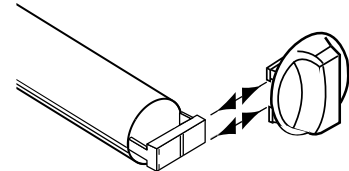

2.

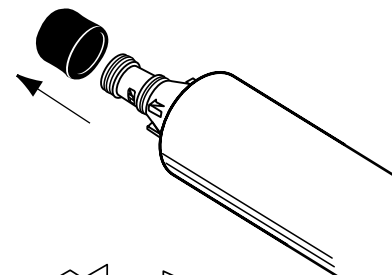

3.

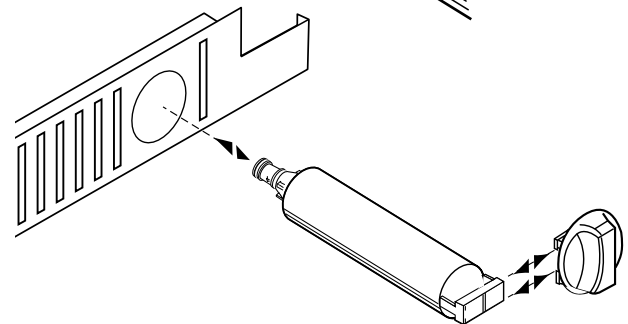

4.

## Sistema de filtración de agua y monitoreo (cont.)

5. Con la tapa del cartucho en la posición vertical, empuje el cartucho nuevo dentro de la rejilla de la base hasta el tope. Haga girar la tapa del cartucho en el sentido de las agujas del reloj hasta la posición horizontal.
6. HAGA CORRER AGUA A TRAVÉS DEL DISTRIBUIDOR HASTA QUE EL AGUA SALGA CLARA (aproximadamente 2 ó 3 galones o 6 ó 7 minutos). Esto limpiará el sistema y eliminará aire de las tuberías. En algunas casas podría ser necesario limpiar con descargas de agua adicionales.

**NOTA:** a medida que el aire va siendo eliminado del sistema, podrían salir chorros de agua del distribuidor.

## Cómo usar el distribuidor sin filtro de agua

Usted puede hacer funcionar el distribuidor sin un cartucho de filtro de agua. El agua no será filtrada. Si usted hace funcionar el distribuidor sin un cartucho de filtro de agua, guarde la tapa del cartucho y colóquela en la rejilla de la base para uso en el futuro.

1. Quite el cartucho del filtro de agua (ver "Cómo cambiar un cartucho del filtro de agua" anteriormente en esta sección). Luego deslice la tapa del cartucho para sacarla del extremo del cartucho del filtro. **NO DESECHE LA TAPA.**
2. Con la tapa del cartucho en la posición vertical, inserte la tapa en la rejilla de la base hasta el tope.
3. Haga girar la tapa del cartucho hasta la posición horizontal.

**NOTA:** la tapa del cartucho podría no estar nivelada con la rejilla de la base.

## Cómo pedir filtros de reemplazo

Para pedir más cartuchos de filtro de agua, llame al 1-800-253-1301 y pida el accesorio Parte # 4392857 o contacte a su vendedor de productos KitchenAid autorizado.

## Rejilla de la base

**Para quitarla:**

1. Quite un tornillo en cada extremo de la rejilla de la base.
2. Quite la rejilla de la base.
3. Vuelva a colocarla en el orden inverso.

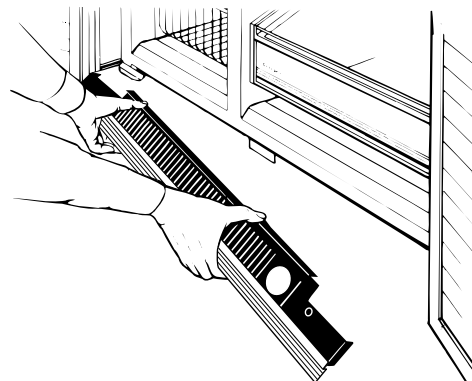
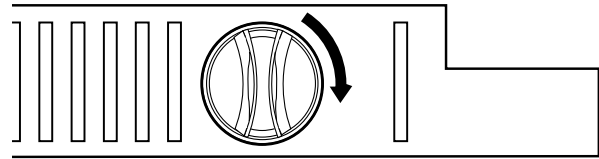
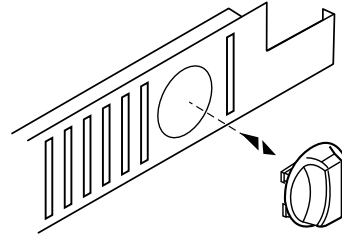
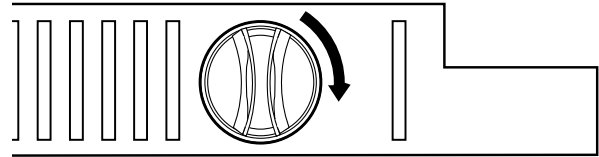



## Bandeja colectora del agua

La bandeja colectora de agua se encuentra detrás de la rejilla de la base, hacia el lado izquierdo del refrigerador.

### Para sacarla:

1. Ponga el interruptor On/Off (Encendido/Apagado) en la posición de "OFF". (Ver instrucciones en la página 5).
2. Quite la rejilla de la base.
3. Localice la presilla de retención (A) debajo del refrigerador.
4. Empuje la presilla hacia arriba y, al mismo tiempo, deslice la bandeja hacia delante para sacarla.
5. Limpie la bandeja. (Ver instrucciones en la página 19).

### Para volver a colocarla:

1. Coloque el borde de la bandeja colectora de agua aproximadamente 7 pulgadas (17.8 cm) del lado izquierdo del refrigerador.
2. Levante la bandeja colectora de agua para colocarla en las guías y empújela hasta que oiga "clic" o el sonido de la presilla de retención al encajar en su lugar.
3. Vuelva a colocar la rejilla de la base.
4. Ponga el interruptor On/Off (Encendido/apagado) en la posición de "ON".

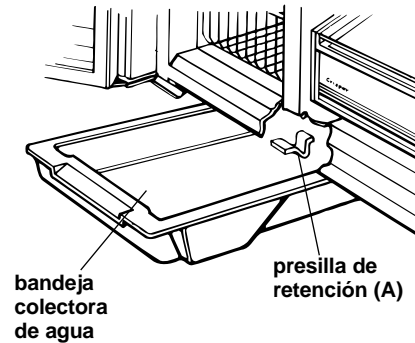

## Cómo cambiar los focos

### Los focos se encuentran detrás de los controles del refrigerador y el congelador:

1. Desconecte el refrigerador o el suministro de energía eléctrica al refrigerador.
2. Alcance el foco detrás del panel de control.
3. Desenrosque el foco y reemplácelo con un foco tubular incandescente de base mediana, de 40 watt.
4. Conecte el cordón de suministro de energía del refrigerador en el tomacorriente o reconecte el suministro de energía eléctrica al refrigerador.

### Foco debajo del recipiente para hielo:

1. Desconecte el refrigerador o el suministro de energía eléctrica al refrigerador.
2. Quite la cubierta liviana.
3. Desenrosque el foco y reemplácelo con un foco tubular incandescente de base mediana, de 40 watt.
4. Vuelva a colocar la cubierta liviana.
5. Conecte el cordón de suministro de energía del refrigerador en el tomacorriente o reconecte el suministro de energía eléctrica al refrigerador.

### Foco en el área del distribuidor (modelos con distribuidor):

1. Desconecte el refrigerador o el suministro de energía eléctrica al refrigerador.
2. Desenrosque el foco desde la parte superior, dentro del área del distribuidor.
3. Reemplace el foco con un foco reforzado de 10 watt.
4. Conecte el cordón de suministro de energía eléctrica en el tomacorriente o reconecte el suministro de energía al refrigerador.

**IMPORTANTE:** asegúrese de poner el interruptor On/Off (Encendido/Apagado) en la posición de "ON" después de cambiar el foco o los focos.

## Sonidos provenientes de su refrigerador

Su nuevo refrigerador puede emitir sonidos que el viejo no emitía. Debido a que estos sonidos son nuevos para usted, usted podría preocuparse. La mayoría de los nuevos sonidos son normales. Las superficies duras como el piso, las paredes y los gabinetes pueden hacer

que los sonidos se escuchen más fuertes de lo que son. Debido a los diseños de los nuevos productos, podría haber sonidos con los que usted no esté familiarizado. La siguiente tabla describe la clase de sonidos que podrían ser nuevos para usted y la causa de los mismos.

<b>SONIDOS/OBSERVACIONES</b>	<b>CAUSAS</b>
<b>Leve murmullo o silbido suave</b>	Pueden provenir del motor del ventilador del refrigerador y del movimiento del aire.
<b>Chasquidos o golpes secos</b>	El termostato emite un chasquido definido cuando el refrigerador deja de funcionar. También produce un sonido cuando el refrigerador comienza a funcionar.  El medidor de descongelación también produce un chasquido cuando comienza y termina el ciclo de descongelación.
<b>Sonidos de la máquina de hacer hielo</b> • goteo de agua • caída del hielo	Usted puede oír un zumbido (de la válvula del agua), agua que gotea y el ruido de los cubos del hielo al caer al recipiente para hielo.
<b>Sonidos del funcionamiento del refrigerador</b>	El compresor y el motor de alta eficiencia funcionarán por períodos más prolongados que los modelos anteriores. El ventilador interno podría funcionar ocasionalmente cuando el compresor está apagado.
<b>Goteo de agua, sonidos del agua</b>	El refrigerador no funcionará durante el ciclo de descongelación. El goteo del agua es la escarcha acumulada en el serpentín del congelador que se derrite y cae en la bandeja colectora de agua. Cuando el refrigerador deja de funcionar podrá oír gorgoteo en la tubería por algunos minutos.
<b>Aire cálido del panel superior de ventilación o de la rejilla de la base</b>	Cuando el refrigerador está funcionando usted podrá sentir aire proveniente de la parte trasera del panel superior de ventilación y la rejilla de la base. Esto es normal.

## Ahorro de energía

Usted puede ayudar a que su refrigerador utilice menos energía.

- Limpie los serpentines del condensador regularmente.
- Abra la puerta tan pocas veces como sea posible. Piense en lo que necesita sacar antes de abrir la puerta. Saque todo de una sola vez. Mantenga los alimentos organizados de modo que usted no tenga que comenzar a buscar lo que necesita. Cierre la puerta tan pronto haya sacado los alimentos.
- Usted puede llenar el refrigerador. Sin embargo, debe dejar espacio para que el aire pueda circular libremente.
- Es un desperdicio de electricidad colocar el refrigerador y el descongelador a temperaturas más frías de lo necesario. Si el helado está firme en el congelador y las bebidas están frías como a su familia les gustan, el refrigerador está lo suficientemente frío.

# CUIDADO DE SU REFRIGERADOR

Su refrigerador ha sido diseñado para proporcionarle muchos años de servicio seguro. Sin embargo, hay algunas sugerencias que pueden ayudarle a prologar su vida útil. Esta sección describe cómo limpiar su

refrigerador y cómo proceder cuando se va de vacaciones, durante las mudanzas o cuando haya interrupciones de energía eléctrica.

## Limpieza del refrigerador



Tanto el compartimiento del refrigerador como el del congelador se descongelan automáticamente. Sin embargo, limpie ambos por lo menos una vez al mes para evitar los olores que se acumulan. Limpie los derrames inmediatamente.

Para limpiar su refrigerador, desconéctelo de su fuente de energía eléctrica, poniendo el interruptor On/Off (Encendido/Apagado) en la posición de "OFF". Luego saque todas las piezas removibles y limpie el refrigerador de acuerdo con las siguientes instrucciones. Asegúrese de poner el interruptor On/Off en la posición de "ON" cuando haya terminado la limpieza.

**⚠ ADVERTENCIA**



**Peligro de explosión**  
**Utilice limpiadores no inflamables.**  
**No seguir esta instrucción puede ocasionar la muerte, una explosión o un incendio.**

PARTE	QUÉ UTILIZAR	CÓMO LIMPIAR
<b>Piezas removibles</b> (parrillas, cajones para verduras, etc.)	Esponja o paño con detergente suave y agua tibia	Lavar a mano y secar bien.
<b>Exterior</b>	Esponja, paño o toalla de papel con detergente suave, agua tibia y una buena cera para aparatos eléctricos (o una buena cera para limpiar automóviles)	Lave la parte exterior de la caja del refrigerador. No utilice limpiadores fuertes o abrasivos. Limpie, enjuague y seque bien. Aplique cera en las superficies de metal pintadas por lo menos dos veces al año. Aplique cera con un paño limpio y suave. <b>La cera protege las superficies de metal pintadas contra la oxidación.</b> <b>No aplique cera en las piezas de plástico.</b>
<b>Paredes interiores</b> (deje que el congelador se caliente para que el paño no se pegue)	Esponja, paño suave o toalla de papel con bicarbonato de sodio o detergente suave y agua tibia	Lave con una mezcla de agua tibia y: • detergente suave o • bicarbonato de sodio (2 cucharadas [26 g] por cuarto de galón [0.95 L] de agua). Lave, enjuague y seque bien.
<b>Revestimientos y empaquetaduras de las puertas</b>	Esponja, paño suave o toalla de papel con detergente suave y agua tibia	Lave, enjuague y seque bien. <b>NO USE ceras de limpieza, detergentes concentrados, blanqueadores o limpiadores a base de petróleo en las piezas de plástico.</b>
<b>Piezas de plástico</b> (tapas y paneles)	Esponja limpia y suave o paño suave y limpio con detergente suave y agua tibia	Lave, enjuague y seque bien. <b>NO USE toallas de papel, rociadores para limpiar ventanas, limpiadores para fregar o líquidos inflamables. Estos pueden rayar o dañar el material. Ver "Instrucciones importantes de seguridad" en la página 3.</b>
<b>Bandeja colectora de agua</b>	Esponja o paño con detergente y agua tibia	Ponga el interruptor On/Off (Encendido/Apagado) en la posición "OFF". Saque la rejilla de la base. (Ver página 14). Introduzca la mano en la pequeña abertura en el borde derecho y saque la bandeja colectora de agua. (Ver página 15). Lave, enjuague y seque bien. Vuelva a colocar la bandeja colectora de agua. Asegúrese de empujar la bandeja completamente en la abertura. Vuelva a colocar la rejilla de la base. Ponga el interruptor On/Off (Encendido/Apagado) en la posición de "ON".
<b>Puertas y rejillas de acero inoxidable</b>	Producto de limpieza para acero inoxidable	Limpie con un paño suave.

PARTE	QUÉ UTILIZAR	CÓMO LIMPIAR
<b>Serpentines del condensador</b>	Aspiradora con el accesorio angosto largo	Quite el panel superior de ventilación para que los serpentines del condensador queden al descubierto. (Ver página 5) Aspire los serpentines cuando estén sucios o con polvo. Los serpentines pueden necesitar limpieza cada dos meses. Vuelva a colocar el panel superior de ventilación.
<b>Rejilla de la base</b>	Aspiradora con accesorio de cepillo	Aspire la rejilla de la base.
<b>Acero inoxidable</b>	Un producto de limpieza profesional para acero inoxidable	Siga las instrucciones incluidas con el producto de limpieza.

## Cuidado durante las vacaciones y mudanzas

### Vacaciones cortas

Si estará ausente por menos de cuatro semanas, utilice los siguientes consejos para preparar su refrigerador antes de partir:

1. Consuma todos los alimentos que puedan echarse a perder y congele los demás

2. Si su refrigerador tiene una máquina de hacer hielo:

- Levante la palanca a la posición de "OFF" (hacia arriba).
- Corte el suministro de agua a la máquina de hacer hielo.

3. Vacíe el recipiente para hielo.

### Vacaciones largas

Si usted estará ausente por un mes o más, siga estos pasos para preparar su refrigerador.

1. Saque todos los alimentos del refrigerador.
2. Si su refrigerador tiene una máquina de hacer hielo:
  - Corte el suministro de agua a la máquina de hacer hielo por lo menos con un día de anticipación.
  - Cuando caiga el último lote de hielo, apague la máquina de hacer hielo. Asegúrese de que todo el hielo sea distribuido fuera del mecanismo de la máquina de hacer hielo.
3. Desconecte el refrigerador.

4. Límpielo, enjuáguelo y séquelo bien.

5. Adhiera con cintas adhesivas bloques de caucho o madera a la parte superior de ambas puertas para mantenerlas entreabiertas lo suficiente para que penetre aire. Esto evita la acumulación de olores y moho.

### Mudanzas

Si el refrigerador tiene que ser trasladado, llame al vendedor que le vendió la unidad o al servidor autorizado de KitchenAid de su localidad.

## Interrupciones de energía eléctrica.

Si la energía eléctrica se interrumpe, llame a la compañía de luz. Pregunte cuánto tiempo va a estar la corriente cortada.

1. Si el servicio será interrumpido durante 24 horas o menos, **mantenga ambas puertas cerradas**. Esto ayuda a mantener los alimentos fríos y congelados.
2. Si el servicio estará interrumpido por más de 24 horas:
  - (a) Saque todos los alimentos congelados y colóquelos en un congelador separado.

- (b) coloque 2 libras (900 g) de hielo seco en el congelador por cada pie cúbico (28 litros) de espacio del congelador. Esto ayudará a mantener los alimentos congelados de 2 a 4 días. Use guantes para proteger sus manos contra las quemaduras del hielo seco.

○

- (c) Si no dispone de un congelador separado o de hielo seco, use o coloque en conserva los alimentos que puedan descomponerse.

**Recuerde:** un congelador lleno se mantiene frío por más tiempo que un congelador parcialmente lleno. Un congelador lleno de carne se mantiene más frío que un congelador lleno de productos de panadería. Si el alimento tiene cristales de hielo, puede ser recongelado con toda seguridad, aunque la calidad y el sabor pueden ser inferiores.

Si el estado del alimento es deficiente o si usted piensa que no es seguro, descártelo.

**¿Tiene alguna pregunta?**

Llame a nuestro Centro de Asistencia al Consumidor al 1-800-235-0665, desde cualquier parte de EE.UU. o Canadá.

# GUÍA PARA LA CONSERVACIÓN DE LOS ALIMENTOS

Existe una manera correcta de guardar y empaquetar los alimentos refrigerados o congelados. Para mantener los

alimentos más frescos durante más tiempo, estudie los pasos que se recomiendan a continuación.

## Almacenamiento de alimentos frescos

Envuelva o guarde los alimentos en el refrigerador en materiales herméticos o a prueba de humedad excepto cuando se indique otra cosa. Esto evita que el olor y el sabor de los alimentos circulen por el refrigerador. Para los productos que tienen fecha de caducidad, verifique la fecha en los códigos para asegurar su frescura.

### Mantequilla o margarina

Mantenga la mantequilla que haya usado en un plato tapado o en un compartimiento cerrado. Cuando guarde mantequilla adicional, envuélvala en papel para congelador y congelela.

### Queso

Guárdelo en su envoltura original hasta que vaya a consumirlo. Una vez abierto, vuelva a envolverlo bien con plástico o papel de aluminio.

### Leche

Limpie las cajas de cartón. Para guardarla mejor, coloque la leche en la parrilla interior.

### Huevos

Guárdelos en su caja de cartón original en las rejillas interiores. Para su conveniencia, en algunos modelos se ha incluido un recipiente para guardar huevos.

### Frutas

Lávalas, déjelas secar y colóquelas en el refrigerador en bolsas de plástico o en el cajón para verduras. No lave ni limpie las frutillas hasta que estén listas para ser consumidas. Clasifique y mantenga las bayas en su envase original en el cajón para verduras o guárdelas en una bolsa de papel a medio cerrar en una división del refrigerador.

### Verduras con hojas

Quite la envoltura original y elimine los tallos o áreas descoloridas o maltratadas. Lávelas en agua fría y escúrralas. Colóquelas en una bolsa plástica o en un envase de plástico y guárdelas en el cajón para

## Almacenamiento de alimentos frescos (cont.)

### Vegetales con piel

(zanahorias, pimientos)

Colóquelos en bolsas plásticas o en envases de plástico y guárdelos en el cajón para verduras.

### Pescados

Consuma los pescados y los mariscos frescos el mismo día que los compre.

### Carne

La mayoría de las carnes pueden ser guardadas en su envoltura original siempre que sea hermética y a prueba de humedad. Vuélvalas a envolver si es necesario. Vea los siguientes períodos de conservación. Cuando se almacena carne por períodos de tiempo más prolongados que los indicados a continuación, congele la carne.

Pollo.....	1-2 días
Tocino .....	5-7 días
Carne de res molida .....	1-2 días
Carnes frías .....	3-5 días
Bistecs/carnes para asar .....	3-5 días
Carnes variadas .....	1-2 días
Carnes curadas .....	7-10 días

### Sobras

Envuelva las sobras con plástico o papel de aluminio. También se pueden usar recipientes plásticos con tapas herméticas.

**NOTA:** mantenga su refrigerador con buen olor utilizando una caja abierta de bicarbonato de sodio.

# Almacenamiento de alimentos congelados

La sección del congelador está diseñada para guardar alimentos congelados comercialmente y aquellos que se desean congelar en el hogar.

**NOTA:** para mayor información acerca de la preparación de alimentos para congelarlos o los períodos de conservación de los alimentos, consulte una guía sobre congelación de alimentos o un libro de cocina.

## Cómo envasar los alimentos

El secreto de la congelación exitosa es el envase correcto. El envase no debe permitir la entrada o salida de aire o humedad. De lo contrario, el olor y el sabor de los alimentos circulará a través del refrigerador y secará el alimento congelado.

### Envolturas recomendadas:

- Envases de plástico rígidos con tapas herméticas.
- Botes para conservas/congelación de costados rectos.
- Papel de aluminio grueso.
- Papel con forro de plástico.
- Envolturas plásticas impermeables (hechas de película sarán)
- Bolsas plásticas de cierre propio específicas para congelador.

Siga las instrucciones del paquete o del envase para los métodos de congelación adecuados.

---

### No usar:

- Bolsas de pan.
- Envases plásticos que no sean de polietileno.
- Envases sin tapas herméticas.
- Papel de cera o papel encerado de congelador.
- Papel delgado semipermeable.

## Congelación

Su congelador no congelará grandes cantidades de alimentos rápidamente. No ponga más alimentos en el congelador de los que puedan congelarse dentro de 24 horas (no más de 2-3 libras de alimentos por pie cúbico [907-1,350 g por litro] de espacio del congelador). Deje suficiente espacio para que circule el aire alrededor de los paquetes. Deje también suficiente espacio al frente de manera que la puerta pueda cerrarse herméticamente.

Los períodos de tiempo de conservación varían de acuerdo con la calidad y la clase de los alimentos, la envoltura usada (hermética y a prueba de humedad) y la temperatura de almacenamiento. Los cristales de hielo dentro de un envase sellado son normales. Significan que la humedad en los alimentos y el aire dentro del envase se han condensado, creando cristales de hielo.

**NOTA: deje que los alimentos se enfríen a temperatura ambiente durante 30 minutos. Luego envuélvalos y congélelos. Enfriar los alimentos calientes antes de congelarlos ahorra energía.**

# DIAGNÓSTICO DE PROBLEMAS

Usted puede resolver fácilmente muchos problemas comunes de un refrigerador, ahorrándose el costo de una posible llamada de servicio. Trate las sugerencias que se indican a continuación para determinar si puede resolver

su problema sin ayuda exterior. Si la sugerencia no resuelve el problema, llame por favor al Centro de Asistencia al Consumidor de KitchenAid.

## Su refrigerador no funciona

Verifique si ...	Luego ...
El cordón de suministro de energía está desenchufado.	Enchufe con firmeza el cordón de suministro de energía en un tomacorriente activo con el debido voltaje.
Un fusible de la casa se ha quemado o un disyuntor se ha disparado.	Reemplace el fusible o reposicione el circuito.
El control del refrigerador está en la posición de "OFF" (Apagado)	Consulte la sección de "Cómo ajustar los controles de temperatura".
El refrigerador se está descongelando.	Vuelva a verificar en 30 minutos si el refrigerador está funcionando. Su refrigerador correrá regularmente un ciclo automático de descongelación.
	Si continúa sin funcionar después de revisar las opciones indicadas, llame al Centro de Asistencia al Consumidor.

## Las luces no funcionan

Verifique si ...	Luego ...
El cordón de suministro de energía está desenchufado.	Enchufe con firmeza el cordón de suministro de energía en un tomacorriente activo con el debido voltaje.
Un fusible de la casa se ha quemado o un disyuntor se ha disparado.	Reemplace el fusible o reposicione el circuito.
Un foco está flojo en el casquillo.	Ponga el control del congelador en "OFF" (Apagado). Desconecte el refrigerador del suministro eléctrico. Con cuidado quite el foco y reinsértelo. Luego vuelva a conectar el refrigerador en el suministro eléctrico y reposicione el control de congelador.
Se ha quemado un foco.	Reemplácelo con un foco para electrodoméstico del mismo voltaje, tamaño y forma. Vea la sección de "Cómo cambiar los focos".

## Hay agua en la bandeja colectora del agua

Verifique si ...	Luego ...
El refrigerador se está descongelando.	El agua se evaporará. Es normal que el agua gotee en la bandeja colectora del agua.
Está más húmedo que lo normal.	Espere que el agua en la bandeja colectora del agua tome más tiempo para evaporarse. Esto es normal cuando hay calor y humedad.
El agua en la bandeja colectora del agua se está derramando.	Verifique si su refrigerador está nivelado. (Vea la sección de "Nivelación"). Si continúa derramándose, probablemente haya un problema con el refrigerador. Llame al Centro de Asistencia al Consumidor.

## El motor parece que funciona excesivamente

Verifique si ...	Luego ...
La temperatura ambiente es más caliente de lo normal.	El motor funciona por más tiempo bajo condiciones de calor. A temperaturas ambiente normales, su motor funcionará entre un 40 y un 80 por ciento del tiempo. Bajo condiciones de calor, su motor funcionará por más tiempo.
Se agregó una gran cantidad de alimentos al refrigerador.	Agregar grandes cantidades de alimentos calienta el refrigerador. Es normal que el motor funcione por más tiempo para volver a enfriar el refrigerador. Ver la sección de "Guía para la conservación de los alimentos".
La puerta se abre muy a menudo.	El motor funciona por más tiempo cuando esto ocurre. Para ahorrar energía, trate de tomar todo lo que necesite del refrigerador de una sola vez, mantenga los alimentos organizados de manera que sea fácil encontrarlos y cierre la puerta inmediatamente después de sacar los que necesite.
Los controles no han sido ajustado correctamente para las condiciones circundantes.	Consulte la sección de "Cómo ajustar los controles de temperatura".
Las puertas no están cerradas completamente.	Cierre las puertas con firmeza. Si no se cierran totalmente, consulte "Las puertas no se cierran totalmente", más adelante en esta sección.
La rejilla de la base está sucia o bloqueada.	Esto impide la circulación del aire y hace que el motor trabaje más. Saque la rejilla y límpiela.
Los serpentines del condensador están sucios.	Esto impide la transferencia de aire y hace que el motor trabaje más. Limpie los serpentines del condensador. Consulte la sección, "Limpieza del refrigerador".
Las empaquetaduras de las puertas no están selladas totalmente alrededor.	Llame a una persona calificada o a un técnico.
	Si su problema no se debe a ninguna de las opciones anteriores, recuerde que el motor de su nuevo refrigerador funcionará por más tiempo que el de su refrigerador anterior debido a su alta eficiencia.



## El refrigerador parece hacer mucho ruido

Verifique si ...	Luego ...
Los sonidos y los ruidos son normales en un refrigerador nuevo.	Consulte la sección, "Sonidos provenientes de su refrigerador".

## La máquina de hacer hielo no está produciendo hielo

Verifique si ...	Luego ...
La temperatura del congelador no está lo suficientemente fría como para producir hielo.	Vea la sección de "Cómo ajustar los controles".
La palanca de la máquina de hacer hielo se encuentra en la posición "OFF" (hacia arriba).	Baje la palanca a la posición de "ON" (hacia abajo). Vea la sección de "Funcionamiento de la máquina de hacer hielo".
La válvula de cierre manual de la tubería de suministro de agua al refrigerador no está abierta.	Abra la válvula del agua.
Un cubo de hielo se ha atascado en el brazo eyector.	Quite el hielo del brazo eyector con un utensilio plástico. Consulte la sección de "Funcionamiento de la máquina de hacer hielo".
El molde de la máquina de hacer hielo no tiene agua o no se ha producido hielo.	Verifique si su refrigerador ha sido conectado al suministro de agua de su casa y que la válvula de cierre manual esté abierta.  Si su problema no se debe a ninguna de las opciones anteriores, podría haber un problema con la tubería del agua. Consulte con el Centro de Asistencia al Consumidor.

## La máquina de hacer hielo está produciendo muy poco hielo

Verifique si ...	Luego ...
La máquina de hacer hielo acaba de ser instalada.	Espere 72 horas para que empiece la producción de hielo completa. Una vez que su refrigerador se ha enfriado, la máquina de hacer hielo debe empezar a producir entre 56 y 72 cubos cada 24 horas.
Se acaba de sacar una gran cantidad de hielo.	Deje que transcurran 24 horas para que la máquina de hacer hielo produzca más hielo.
Los controles no se han ajustado correctamente.	Consulte la sección de "Cómo ajustar los controles de temperatura".
La válvula de cierre manual no está abierta totalmente.	Abra la válvula completamente. Consulte la sección de "Funcionamiento de la máquina de hacer hielo".
Se ha instalado un filtro de agua en el refrigerador. El filtro podría estar obstruido o haberse instalado incorrectamente.	Primero, revise las instrucciones de instalación del filtro para asegurarse de que el filtro fue instalado correctamente y no está obstruido. Si no hay problemas de instalación u obstrucción, llame a una persona calificada o a un técnico.

## El hielo tiene mal sabor o mal olor

Verifique si ...	Luego ...
Las conexiones de cañerías son nuevas, lo que produce hielo descolorido o con mal sabor.	Deseche los primeros lotes de hielo.
Los cubos de hielo han estado depositados por mucho tiempo.	Deseche el hielo viejo y haga un nuevo lote.
Los alimentos en el congelador no han sido envueltos debidamente.	Consulte la sección, "Almacenamiento de alimentos congelados".
El congelador y el recipiente para hielo necesitan limpieza.	Consulte la sección, "Limpieza del refrigerador".
El agua contiene minerales (como azufre).	Podría ser necesario instalar un filtro para eliminar los minerales.

## El separador de los dos compartimientos está caliente

Verifique si ...	Luego ...
Los serpentines del condensador o la rejilla de la base están sucios o obstruidos.	Limpie de acuerdo con la sección, "Limpieza del refrigerador".
El motor ha dejado de funcionar.	Consulte "Su refrigerador no funciona" anteriormente en esta sección.  <b>NOTA:</b> la temperatura del refrigerador podría pasar de tibia a caliente.  Si el calor no se debe a ninguna de las opciones anteriores, podría deberse al funcionamiento normal del control automático de humedad exterior. Si sigue preocupado, llame al Centro de Asistencia al Consumidor o a una compañía de servicio autorizada de KitchenAid.

## La temperatura es muy cálida

Verifique si ...	Luego ...
La(s) puerta(s) se abre(n) muy a menudo.	Tenga en cuenta que el refrigerador se calienta cuando esto ocurre. Para mantener el refrigerador frío, trate de sacar todo lo que necesite del refrigerador de una sola vez, mantenga los alimentos organizados para que se puedan encontrar con facilidad y cierre la puerta tan pronto haya sacado los alimentos.
Se acaba de agregar una gran cantidad de alimentos en el refrigerador o en el congelador.	Agregar una gran cantidad de alimentos calienta el refrigerador. Podrían pasar varias horas para que el refrigerador recupere la temperatura normal.
Los controles no han sido ajustados correctamente para las condiciones circundantes.	Consulte la sección, "Cómo ajustar los controles de temperatura".

## Hay acumulación de humedad en el interior

Verifique si ...	Luego ...
La puerta se abre muy a menudo.	Para evitar la acumulación de humedad, trate de sacar del refrigerador todo lo que necesita de una sola vez, mantenga los alimentos organizados de manera que sea fácil localizarlos y cierre la puerta inmediatamente después de sacar lo que necesite. (Cuando la puerta está abierta, la humedad del ambiente penetra en el refrigerador. Cuanto más se abra la puerta, más rápida será la acumulación de humedad, especialmente cuando el ambiente es muy húmedo).
El ambiente es muy húmedo.	Es normal que se acumule humedad dentro del refrigerador cuando el aire de la sala está húmedo.
Los alimentos no están envueltos correctamente.	Verifique que todos los alimentos estén debidamente envueltos. Si fuera necesario, vuelva a envolver los alimentos siguiendo las directrices de la sección, "Guía para la conservación de los alimentos". Limpie los recipientes de alimentos húmedos antes de colocarlos en el refrigerador.
Los controles no han sido ajustado correctamente para las condiciones circundantes.	Consulte la sección, "Cómo ajustar los controles de temperatura".
Se completó un ciclo de auto-descongelación.	Es normal que se formen gotitas en la pared trasera después de que el refrigerador se auto-descongele.

## Las puertas no se cierran totalmente

Verifique si ...	Luego ...
Envases de alimentos están bloqueando el cierre de la puerta.	Coloque los recipientes de manera que utilicen menos espacio.
El recipiente para hielo está mal colocado.	Empuje el recipiente par hielo completamente hacia adentro.
Las bandejas, las rejillas, los recipientes o las cestas están mal colocados.	Coloque correctamente las bandejas, las rejillas, los recipientes y las cestas.
Las empaquetaduras están sucias.	Limpie las empaquetaduras de acuerdo con las instrucciones contenidas en la sección, "Cuidado de su refrigerador".
Se quitaron las puertas durante la instalación del producto y no se reinstalaron debidamente. .	Quite y vuelva a colocar las puertas o llame a una persona calificada.

## Resulta difícil abrir las puertas

Verifique si ...	Luego ...
Las empaquetaduras están sucias o pegajosas.	Limpie las empaquetaduras de acuerdo con las instrucciones contenidas en la sección, "Cuidado de su refrigerador".

# CÓMO SOLICITAR AYUDA O SERVICIO TÉCNICO

Para evitar llamadas innecesarias solicitando servicio, revise la sección "Diagnóstico de problemas". Podría ahorrarle el costo de una

llamada solicitando servicio. Si aún necesita ayuda, siga estas instrucciones.

## Si necesita ayuda o servicio técnico en los Estados Unidos

**Llame gratis al Centro de Interacción con el Cliente de KitchenAid al 1-800-235-0665. Nuestros consultores están disponibles para ayudarlo.**



Cuando llame, tenga a mano la fecha de compra y el número de modelo y el número de serie completos de su aparato electrodoméstico (ver la sección "Una nota para usted"). Esta información nos ayudará a atenderle mejor.

**Nuestros consultores le proporcionan ayuda para:**

- Características y especificaciones para nuestra línea completa de aparatos electrodomésticos.
- Información sobre instalación.

- Procedimientos de uso y mantenimiento.
- Ventas de accesorios y refacciones.
- Asistencia especializada al cliente (asistencia en español, para personas con problemas auditivos, problemas de la vista, etc.)
- Direcciones de vendedores, compañías de servicio y distribuidores de refacciones en su localidad.

**Los técnicos en servicio designados por KitchenAid** están capacitados para satisfacer la garantía del producto y proporcionar servicios posteriores a la garantía, en cualquier parte de los Estados Unidos.

Para localizar a una compañía de servicios designada por KitchenAid en su área, puede buscar en las páginas amarillas de su Guía Telefónica.

## Si necesita refacciones

Si necesita pedir refacciones, le recomendamos que utilice únicamente partes autorizadas por la fábrica. Estas partes se adaptarán y funcionarán correctamente porque han sido hechas siguiendo las mismas rigurosas especificaciones utilizadas para construir todos los nuevos aparatos electrodomésticos de KitchenAid® appliance.

Para localizar partes autorizadas por la fábrica en su localidad, llame a nuestro Centro de Asistencia al Consumidor, al centro de servicio autorizado más cercano o al Servicio de Fábrica de KitchenAid al 1-800-442-1111.

**Cartuchos de filtro de agua de la rejilla de la base:**

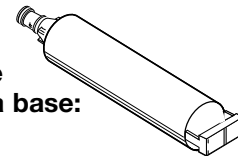

Cartucho estándar -  
pida la parte número 4392857 (L500)

Cartucho cisto -  
pida la parte número 4392922 (LC400)

## Para asistencia adicional

Si necesita asistencia adicional puede escribir a KitchenAid con cualquier pregunta o problema, a la siguiente dirección:

KitchenAid Brand Home Appliances  
Customer Interaction Center  
c/o Correspondence Dept.  
2000 North M-63  
Benton Harbor, MI 49022-2692

Por favor incluya en su correspondencia un número de teléfono en el que se le pueda localizar durante el día.

# CÓMO SOLICITAR AYUDA O SERVICIO TÉCNICO

Avant de faire un appel pour assistance ou service, veuillez vérifier la section "Guide de dépannage". Cette vérification pourrait vous faire économiser le

coût d'une visite de service. Si vous avez encore besoin d'aide, suivre les instructions ci-dessous.

## Si vous avez besoin d'assistance ou de service au Canada

### 1. Si le problème n'est pas attribuable à l'une des causes indiquées dans "Guide de dépannage"†...



Communiquer avec le marchand chez qui vous avez acheté votre appareil électroménager, ou téléphoner à KitchenAid Canada au Centre d'assistance aux consommateurs, sans frais d'interurbain, entre **8 h 30 et 18 h 00 (HNE)**, en composant **1-800-235-0665**.

### 2. Si vous avez besoin de service†...

Communiquer avec la succursale ou établissement de service autorisé de KitchenAid Canada la plus proche pour l'entretien de votre appareil. (Voir liste ci-dessous.) S'assurer que la compagnie de service que vous contactez est autorisée à faire l'entretien de votre appareil durant la période de garantie.

†Lorsque vous demandez de l'assistance ou un service, veuillez fournir une description détaillée du problème, les numéros complets du modèle et de série de l'appareil, et la date d'achat. (Voir la section «Note à l'utilisateur.» Ces renseignements nous aideront à mieux répondre à votre demande.

### Service d'appareils ménagers KitchenAid Canada – Service aux consommateurs

Succursales de service direct :

COLOMBIE-BRITANNIQUE		1-800-665-6788
ALBERTA		1-800-661-6291
ONTARIO (à l'exception de l'indicatif régional 807)	Région d'Ottawa En dehors de la région d'Ottawa	1-800-267-3456 1-800-807-6777
MANITOBA, SASKATCHEWAN et indicatif régional 807 en ONTARIO		1-800-665-1683
QUÉBEC	Montréal (à l'exception de la Rive-Sud) Rive-Sud Montréal Québec Sherbrooke	1-800-361-3032 1-800-361-0950 1-800-463-1523 1-800-567-6966
PROVINCES DE L'ATLANTIQUE		1-800-565-1598

## Pour plus d'assistance

Si vous avez besoin de plus d'assistance, vous pouvez écrire en soumettant toute question ou problème au :

Service des relations avec la clientèle  
KitchenAid Canada  
1901 Minnesota Court  
Mississauga, Ontario L5N 3A7

Veuillez indiquer dans votre correspondance un numéro de téléphone où l'on peut vous joindre le jour.

# KitchenAid®

## Garantía para refrigerador empotrado

TÉRMINO DE LA GARANTÍA:	KITCHENAID PAGARÁ POR:	KITCHENAID NO PAGARÁ POR:
<b>GARANTÍA COMPLETA POR UN AÑO</b> DESDE LA FECHA DE INSTALACIÓN	Refacciones y trabajos de reparación para corregir defectos en los focos. El servicio debe ser proporcionado por una compañía de servicio designada por KitchenAid.	<b>A.</b> Llamadas de servicio para: <ol style="list-style-type: none"> <li>1. Corregir la instalación del refrigerador.</li> <li>2. Darle instrucciones sobre cómo usar el refrigerador.</li> <li>3. Reemplazar fusibles caseros o corregir las conexiones eléctricas.</li> <li>4. Reemplazar las tuberías de la casa.</li> </ol> <b>B.</b> Reparaciones cuando el refrigerador es usado para algo que no sea el uso normal en una casa. <b>C.</b> Daños por accidente, alteración, uso indebido, abuso, instalación indebida o instalación no hecha de acuerdo con los códigos eléctricos locales o los códigos de plomería. <b>D.</b> Cualquier pérdida de alimentos debida a falla del producto. <b>E.</b> Cualquier costo de mano de obra durante la garantía limitada <b>F.</b> Refacciones o costos de trabajos de reparación para unidades que funcionan fuera de los Estados Unidos o Canadá. <b>G.</b> Reparaciones a partes o sistemas debidas a modificaciones no autorizadas hechas al aparato electrodoméstico. <b>H.</b> Remoción y reemplazo de la moldura o paneles decorativos que interfieran con el servicio al producto. <b>I.</b> Mano de obra o piezas instaladas por cualquier compañía de servicio no autorizada durante el período de la garantía completa, a menos que haya sido aprobada por KitchenAid antes de que se realice el servicio. <b>J.</b> Cualquier pérdida de medicinas debida a falla del producto.
<b>GARANTÍA COMPLETA POR DOS AÑOS</b> DESDE LA FECHA DE INSTALACIÓN	Refacciones y trabajos de reparación para corregir defectos en los materiales o mano de obra. El servicio debe ser proporcionado por una compañía de servicio designada por KitchenAid.	
<b>GARANTÍA COMPLETA DEL TERCERO HASTA EL SEXTO AÑO</b> DESDE LA FECHA DE INSTALACIÓN	Refacciones y trabajos de reparación para corregir defectos en los materiales o mano de obra en el sistema de refrigeración sellado. Estas piezas son: <ol style="list-style-type: none"> <li>1. Compresor;</li> <li>2. Evaporador;</li> <li>3. Condensador;</li> <li>4. Secador;</li> <li>5. Tubos de conexión.</li> </ol> El servicio debe ser proporcionado por una compañía de servicio designada por KitchenAid.	
<b>GARANTÍA LIMITADA DEL SÉPTIMO HASTA EL DOCEAVO AÑO</b> DESDE LA FECHA DE INSTALACIÓN	Refacciones para corregir defectos en los materiales o mano de obra en el sistema de refrigeración sellado. Estas piezas son: <ol style="list-style-type: none"> <li>1. Compresor;</li> <li>2. Evaporador;</li> <li>3. Condensador;</li> <li>4. Secador;</li> <li>5. Tubos de conexión.</li> </ol>	
<b>GARANTÍA LIMITADA DE POR VIDA PARA LAS BANDEJAS DE LA PUERTA DEL REFRIGERADOR</b>	Refacciones para corregir defectos en los materiales o mano de obra en las bandejas de la puerta del refrigerador.	

**KITCHENAID Y KITCHENAID CANADA NO ASUMEN NINGUNA RESPONSABILIDAD POR DAÑOS INCIDENTALES O INDIRECTOS.** Algunos estados o provincias no permiten la exclusión o limitación de daños incidentales o indirectos, por lo que esta exclusión o limitación podría no ser aplicable a su caso.

**Esta garantía le da derechos legales específicos, y usted podría tener otros derechos que varían de estado a estado o de provincia a provincia.**

**Una garantía diferente podría ser aplicable fuera de los Estados Unidos y Canadá. Para detalles, llame por favor a su distribuidor autorizado de KitchenAid.**

Si necesita servicio técnico, vea primero la sección de "Diagnóstico de problemas" en este manual. Después de revisar la sección de "Diagnóstico de problemas", puede recibir ayuda adicional consultando la sección "Cómo solicitar ayuda o servicio técnico" o llamando (gratis) al número de teléfono de nuestro Centro de Asistencia al Consumidor, **1-800-235-0665**, desde cualquier parte en los EE. UU. o Canadá.

# CERTIFICADOS DE FILTRO DE AGUA

State of California  
 Department of Health Services  
 Water Treatment Device  
 Certificate Number  
 98 - 1367

Date Issued: November 18, 1998

State of California  
 Department of Health Services  
 Water Treatment Device  
 Certificate Number  
 98 - 1343

Date Issued: June 9, 1998

Trademark/Model Designation	Replacement Elements
Whirlpool WF-LC400	LC 400
Manufacturer: Whirlpool Corp.	

The water treatment device(s) listed on this certificate have met the testing requirements pursuant to Section 116830 of the Health and Safety Code for the following health related contaminants:

Microbiological Contaminants and Turbidity	Inorganic/Radiological Contaminants
Cysts (protozoan) Turbidity	Lead
<b>Organic Contaminants</b> None	

Rated Service Capacity: 400 gallons      Rated Service Flow: 0.5 gpm

Do not use where water is microbiologically unsafe or with water of unknown quality, except that systems claiming cyst reduction may be used on water containing cysts.

Trademark/Model Designation	Replacement Elements
WF-L500	L500
Manufacturer: Whirlpool Corp.	

The water treatment device(s) listed on this certificate have met the testing requirements pursuant to Section 116830 of the Health and Safety Code for the following health related contaminants:

Microbiological Contaminants and Turbidity	Inorganic/Radiological Contaminants
None	Lead
<b>Organic Contaminants</b> None	

Rated Service Capacity: 500 gallons      Rated Service Flow: 0.5 gpm

Do not use with water that is microbiologically unsafe or of unknown quality, without adequate disinfection before or after the system.

# HOJA DE DATOS DEL PRODUCTO

## Sistema de filtración de agua de la rejilla de la base Modelo WF-LC400/LC400

Capacidad: 400 galones (1541 litros)  
Medida de flujo de servicio:  
0.5 GPM (1.89 L/min.) @ 60 psi



Probado y certificado por NSF International contra la Norma 42 de ANSI/NSF para la reducción de sabor y olor a cloro (Clase 1) y contra la Norma 53 de ANSI/NSF para la reducción de plomo, cisto y turbidez.

Efectos estéticos de reducción de sustancia	U.S. EPA MCL	Influyente promedio	Efluyente máximo	Efluyente promedio	% de reducción mínimo	% de reducción promedio	Número de prueba de NSF
Sabor/olor a cloro	N/A	2.0 mg/L	N/A	0.04 mg/L	N/A	98%	994707
Partículas	N/A	610,000/mL*	N/A	154/mL	N/A	99%	994711
Reducción de elementos contaminantes	U.S. EPA MCL	Influyente promedio	Efluyente máximo	Efluyente promedio	% de reducción mínimo	% de reducción promedio	Número de prueba de NSF
Cisto	99.95%	89,250/mL*	6/mL	2.3/mL	99.993%	99.997%	994710
Turbidez	0.5 NTU	29 NTU	0.12 NTU	0.09 NTU	99.59%	99.69%	994710
Plomo: @ pH 6.5	0.015 mg/L	0.16 mg/L***	0.001 mg/L	0.001 mg/L	99.4%	99.4%	994708
Plomo: @ pH 8.5	0.015 mg/L	0.16 mg/L***	0.002 mg/L	0.001 mg/L	98.8%	99.4%	994709

\* El requisito de la prueba es al menos 100,000 partículas/ml de Polvo de prueba fino AC. \*\* El desempeño de cisto es el % de reducción basado en la Norma 53 de NSF. \*\*\* El requisito de prueba es 0.15 mg/L ± 10%. Estos elementos contaminantes no se encuentran necesariamente en su suministro de agua. El desempeño podría variar en base a las condiciones locales del agua.

## Sistema de filtración de agua de la rejilla de la base Modelo WF-LC500/LC500

Capacidad: 500 galones (1893 litros)  
Medida de flujo de servicio:  
0.5 GPM (1.89 L/min.) @ 60 psi



Probado y certificado por NSF International contra la Norma 42 de ANSI/NSF para la reducción de sabor y olor a cloro (Clase 1) y contra la Norma 53 de ANSI/NSF para la reducción de plomo.

Reducción de sustancia		Influyente promedio	Efluyente máximo	Efluyente promedio	% de reducción mínimo	% de reducción promedio	Número de prueba de NSF
Sabor/olor a cloro	N/A	2.0 mg/L	N/A	0.1 mg/L	N/A	95%	981788
Desempeño†† reducción de elementos contaminantes	U.S. EPA MCL	Influyente promedio	Efluyente máximo	Efluyente promedio	% de reducción mínimo	% de reducción promedio	Número de prueba de NSF
Plomo: @ pH 6.5	0.015 mg/L	0.16 mg/L***	0.007mg/L	0.005 mg/L	95%	97%	976115
Plomo: @ pH 8.5	0.015 mg/L	0.14 mg/L***	0.012 mg/L	0.008 mg/L	91%	94%	976116

- Es esencial que se cumplan los requisitos de operación, mantenimiento y reemplazo de filtro para que el producto desempeñe como se anuncia.
- **Modelo WF-LC400** El sistema de monitoreo de filtro mide la cantidad de agua que pasa a través del filtro y le avisa que reemplace el filtro. Cuando el 90% de la vida nominal del filtro ha sido usada, la luz indicadora del filtro cambia de verde a amarillo. Cuando el 100% de la vida nominal del filtro ha sido usada, la luz indicadora del filtro cambia de amarillo a rojo, y se recomienda que usted reemplace el filtro. Use el cartucho de repuesto LC400, parte # 9902. El precio de venta sugerido en el año 2000 es de \$39.95 EE. UU./\$49.95 Canadá.

- **Modelo WF-NL500** El sistema de monitoreo de filtro mide la cantidad de agua que pasa a través del filtro y le avisa que reemplace el filtro. Cuando el 90% de la vida nominal del filtro ha sido usada, la luz indicadora del filtro cambia de verde a amarillo. Cuando el 100% de la vida nominal del filtro ha sido usada, la luz indicadora del filtro cambia de amarillo a rojo, y se recomienda que usted reemplace el filtro. Use el cartucho de repuesto L500, parte # 4392857. El precio de venta sugerido en el año 2000 es de \$29.95 EE. UU./\$39.95 Canadá.

† El requisito de prueba es 0.15 mg/L ± 10%.

†† Estos elementos contaminantes no se encuentran necesariamente en su suministro de agua. El desempeño podría variar en base a las condiciones locales del agua.

© NSF es marca registrada de NSF International.

Parte No. 2209477

© 2000 KitchenAid, U.S.A.

© Marca registrada/TM marca de KitchenAid U.S.A., KitchenAid Canada licenciataria en Canadá.

- El producto es para uso únicamente con agua fría.
- No lo utilice con agua que sea microbiológicamente peligrosa o de calidad desconocida sin la debida desinfección, antes o después del sistema.
- Consulte en la sección "Asistencia o Servicio" el nombre, la dirección y el número de teléfono del fabricante.
- Consulte en la sección de "Garantía" la garantía limitada del fabricante.

### Directrices de aplicación/Parámetros de suministro de agua

Suministro de agua	Ciudad o pozo
Presión del agua	30 – 120 psi (207 – 827 kPa)
Temperatura del agua	33° – 100°F (0.6° – 37.8°C)